

# ВЯЖЕМ ДЛЯ МАЛЫШЕЙ

кофточки, шапочки, пинетки, игрушки

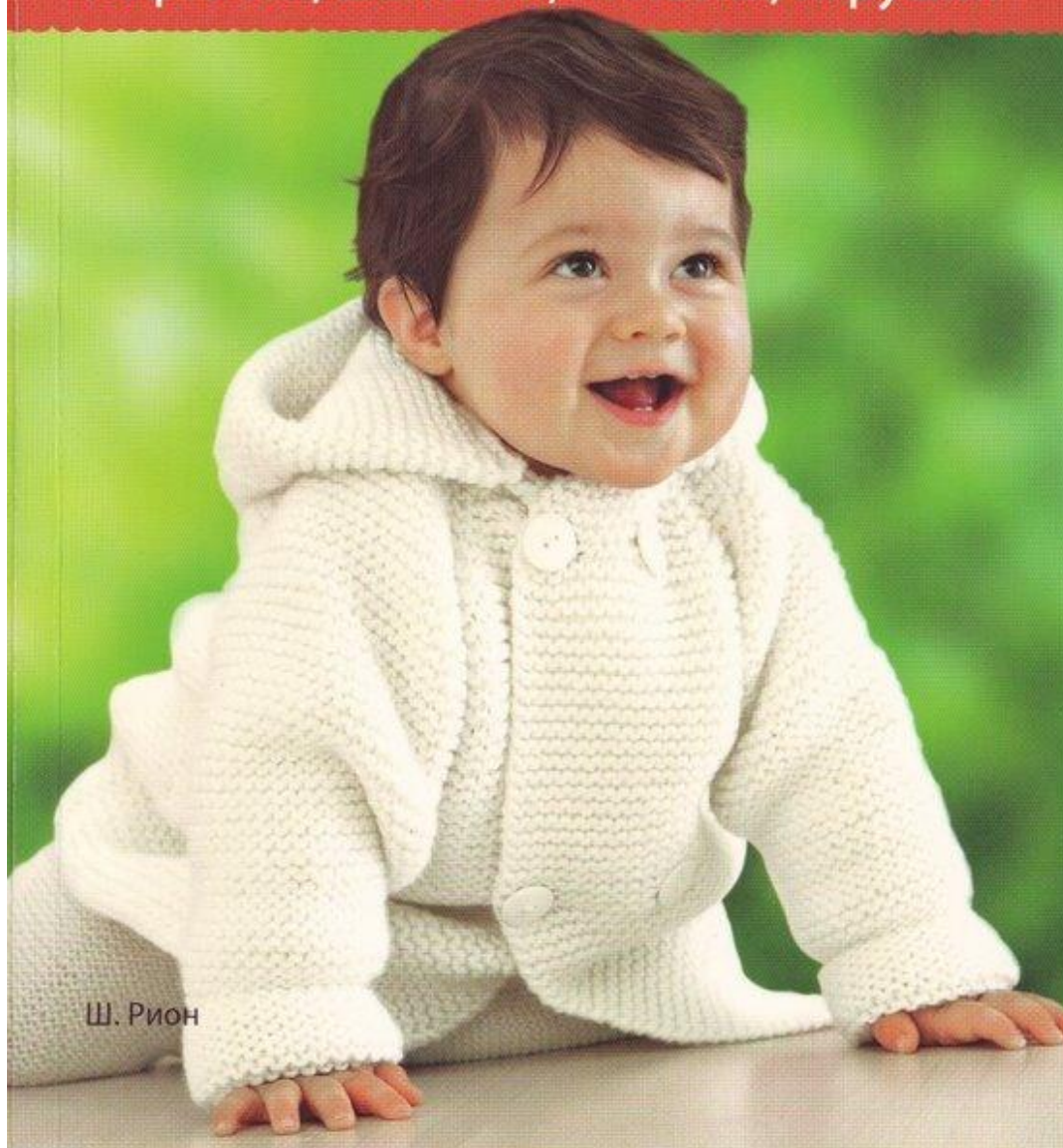

Ш. Рион

## Распашонки, жакеты и кофточки



№ 4, с. 12, 49



№ 14, с. 19, 57



№ 26, с. 29, 71,



№ 12, с. 18, 55



№ 20, с. 26, 65



№ 43, с. 39, 88



№ 13, с. 19, 56



№ 24, с. 27, 68



№ 41, с. 38, 85

## Пинетки и носочки



№ 10, с. 16, 26, 54



№ 22, с. 26, 67



№ 23, с. 27, 68



№ 11, с. 16, 54



№ 28, с. 29, 73



№ 46, с. 42, 92



№ 6, с. 13, 17, 51



№ 42, с. 39, 87



№ 50 с. 95

### Мягкие игрушки

№ 1, с. 10, 46



№ 2, с. 10, 46



№ 25, с. 28, 70



№ 35, с. 35



№ 35, с. 35, 79

### Одеяло



№ 9, с. 14, 53

### Покрывало



№ 3, с. 10, 48

### Штанишки



№ 5, с. 12, 50



№ 27, с. 29, 72

### Шапочки

№ 7, с. 13, 52



№ 17,  
с. 23, 61

№ 31, с. 32, 76



№ 39, с. 37, 84

№ 47, с. 42, 92



### Шарф



№ 38, с. 37, 84

### Варежки

№ 8, с. 13, 52



№ 32, с. 32

№ 40, с. 37, 84

## Пальто



## Пуловеры



## Конверты



## Брюки и ползунки



## Платье-туника



## Комбинезон



## Здравствуй, малыш!

Окружите своего младенца нежностью, завернув его в легкое и теплое покрывало, и успокойте, вручив забавные мягкие игрушки...



1

**МЯГКАЯ  
ИГРУШКА-КОШКА**  
Сорт пряжи  
«Охуylene»  
Высота 22 см  
Спицы № 3

2

**МЯГКАЯ  
ИГРУШКА-МЫШКА**  
Сорт пряжи  
«Охуylene»  
Высота 15 см  
Спицы № 3

3

**ПОКРЫВАЛО**  
Сорт пряжи  
«Охуylene»  
75 x 75 см  
Спицы № 3  
Крючок № 3



**OXUYENE  
СПЕЦИАЛЬНОЕ  
АНТИБАКТЕРИАЛЬНОЕ  
ВОЛОКНО**

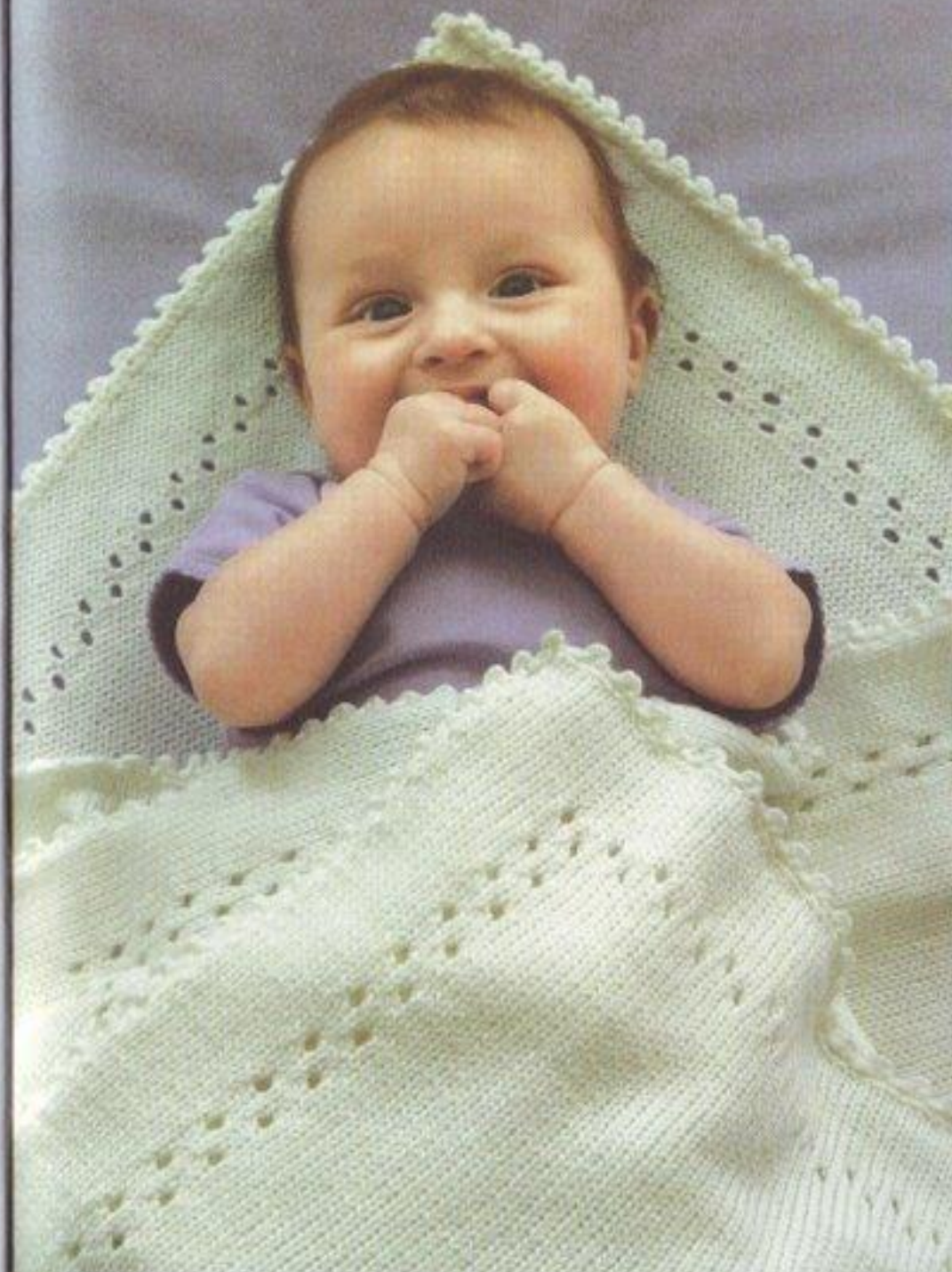



## Вязать с любовью нам не лень приданое на первый день

4

### РАСПАШОНКА

Сорт пряжи «Super  
Baby»  
От рождения  
до 3-6 месяцев  
Спицы № 2,5 и 3

5

### ШТАНИШКИ

Сорт пряжи «Super  
Baby»  
От рождения  
до 3-6 месяцев  
Спицы № 2 и 2,5



*простое  
вязание*

6

### ПИЛЕТКИ С ПЕРЕМЫЧКОЙ

Сорт пряжи «Super  
Baby»  
От рождения  
до 3 месяцев  
Спицы № 2,5

7 8

### ШАПОЧКА И ВЕРЕЖКИ

Сорт пряжи «Super  
Baby»  
От 3 до 6 месяцев  
Спицы № 3  
1 вполн. спица

## Вяжем из разноцветной пряжи!

Одеяло из акриловой пряжи – легко вязать, приятно пользоваться.



9

ОДЕЯЛО ДЛЯ  
КОЛЫБЕЛИ  
Сорт пряжи «Super  
Baby»  
80 x 120 см  
Спицы № 4,5

ПРОСТОЕ  
ВЯЗАНИЕ

SUPER BABY  
НИТЬ НЕЖНА, КАК  
ШЕРСТЬ ЯГНЕНКА.

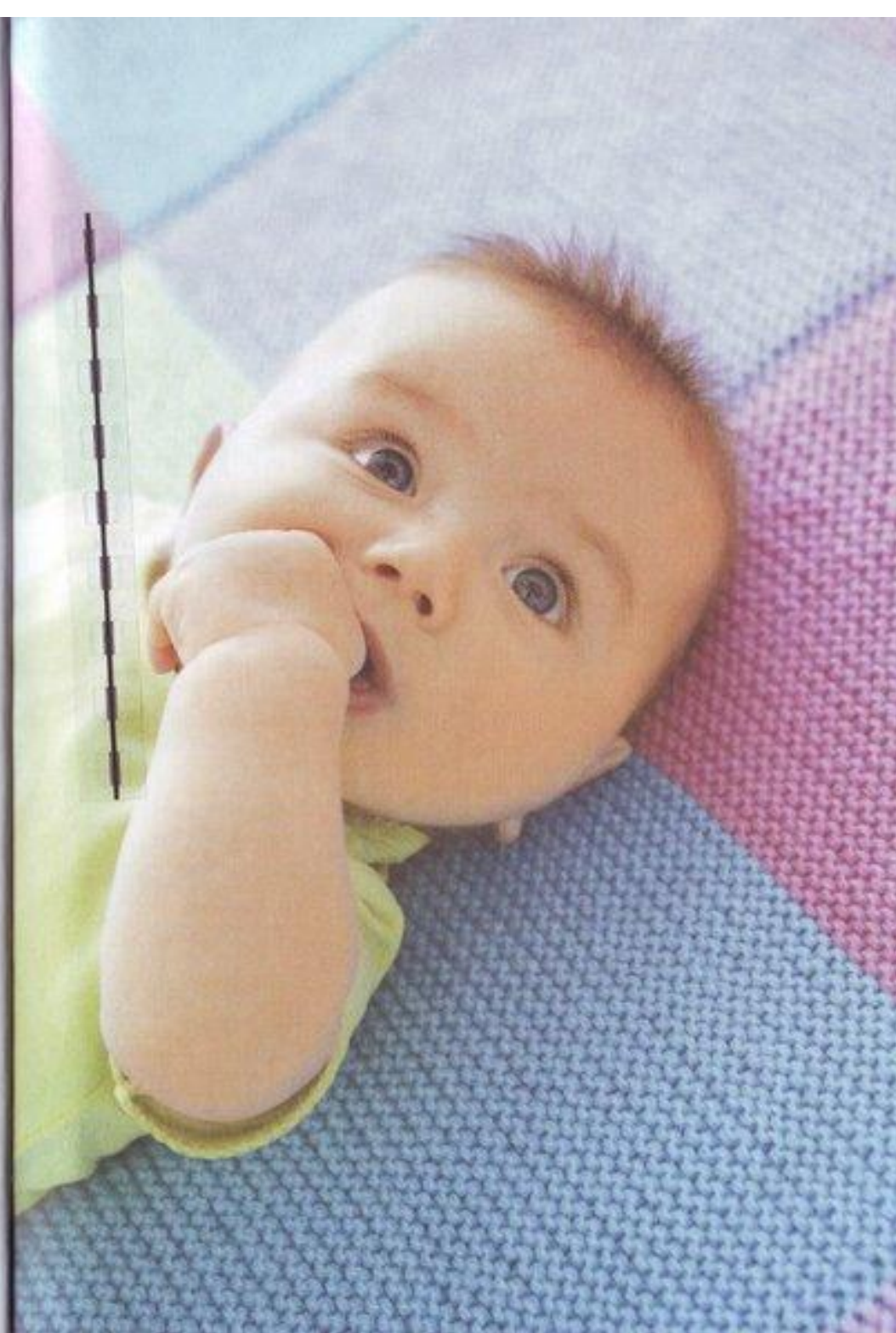



№ 10 Нежно-бирюзовый

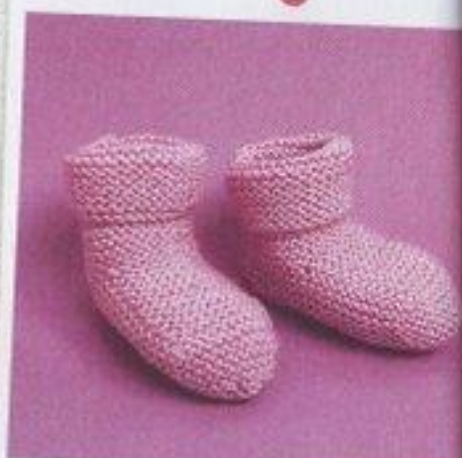

№ 11 Нежно-розовый



№ 10 Светло-малиновый

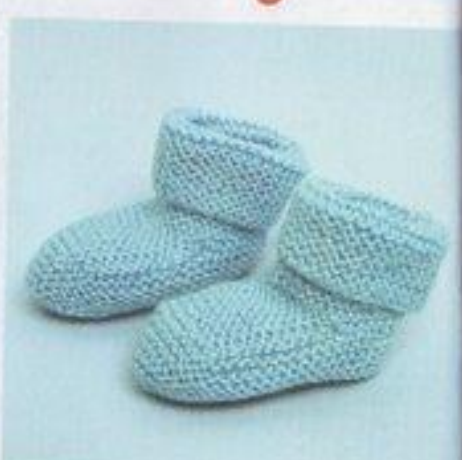

№ 11 Светло-голубой

## КРОШЕЧНЫЕ ПИНЕТКИ — СЛАДКИЕ КОНФЕТКИ

10

### ПИНЕТКИ С ЯЗЫЧКОМ

Сорт пряжи «Super Baby»  
От рождения до 3 месяцев  
Спицы № 2,5

11

### ПИНЕТКИ-НОСОЧКИ

Сорт пряжи «Super Baby»  
От рождения до 3 месяцев  
Спицы № 2,5

6

### ПИНЕТКИ С ПЕРЕМЫЧКОЙ

Сорт пряжи «Super Baby»  
От рождения до 3 месяцев  
Спицы № 2,5



№ 6 Нежно-салатовый



№ 6 Светло-фиолетовый





№ 12 Нежно-розовый

3 ФАСОНА, 6 ЦВЕТОВ...  
ВСЕГДА ВЕСЕЛ  
И ЗДОРОВ...

12

КОФТА-РАСПАШОНКА

Сорт пряжи «Super Baby»  
От рождения до 3-6 месяцев  
Спицы № 3

13

РАСПАШОНКА-РЕГЛАН  
С ШЕСТЬЮ ПУГОВИЦАМИ

Сорт пряжи «Super Baby»  
От рождения до 3-6 месяцев  
Спицы № 3

14

РАСПАШОНКА-РЕГЛАН  
С ТРЕМЯ ПУГОВИЦАМИ

Сорт пряжи «Super Baby»  
От рождения до 3-6 месяцев  
Спицы № 3

ПРОСТОЕ  
ВЯЗАНИЕ



ПОЯСНЕНИЯ ПО  
РАЗМЕРАМ ДЛЯ  
НЕДОНОШЕННЫХ  
МЛАДЕНЦЕВ

№ 13 Нежно-салатовый



№ 14 Светло-фиолетовый

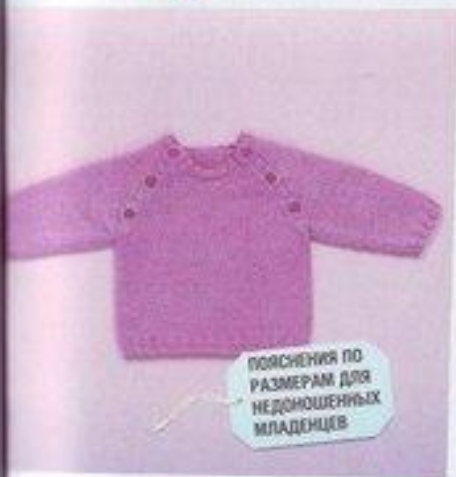

ПОЯСНЕНИЯ ПО  
РАЗМЕРАМ ДЛЯ  
НЕДОНОШЕННЫХ  
МЛАДЕНЦЕВ

№ 13 Светло-малиновый

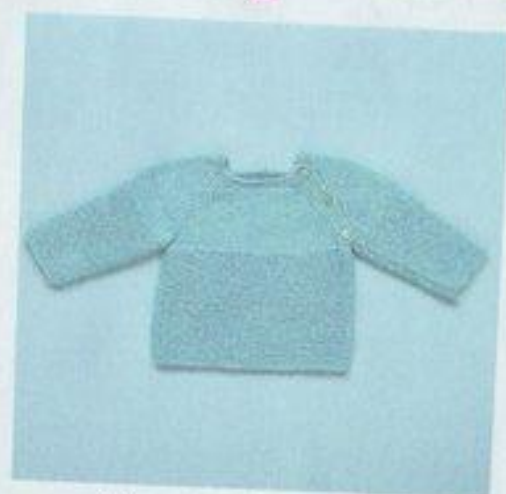

№ 14 Светло-голубой



№ 12 Нежно-бирюзовый

Весь в белом —  
просто роскошь!



Первое пальто

ПРОСТОЕ  
ВЯЗАНИЕ

15

**ПАЛЬТО С КАПЮШОНОМ**

Сорт пряжи «Partner»  
От 3-6 месяцев  
до 1 года  
Спицы № 4,5

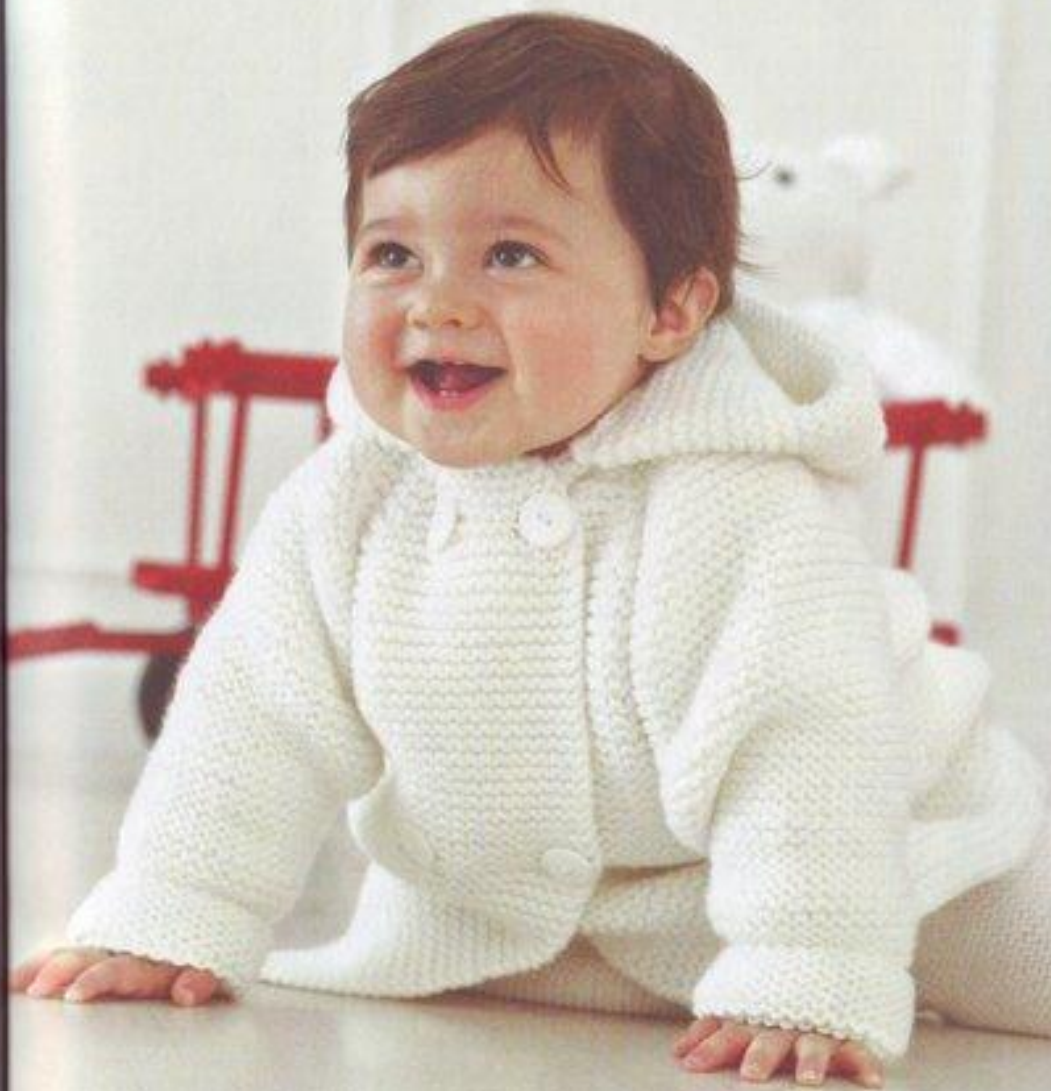

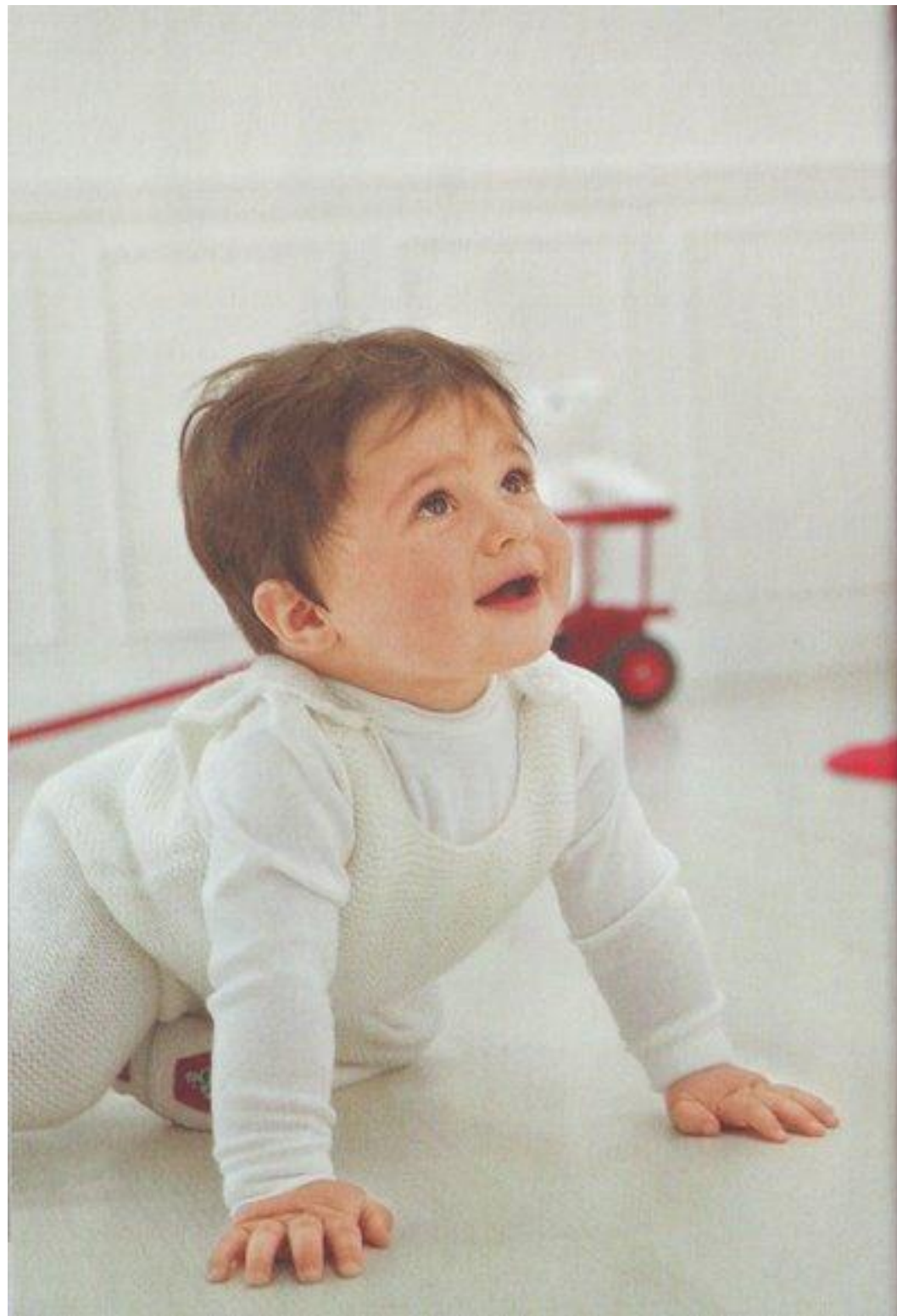

Комбинезон для  
пируэтов –  
мило помечтать  
об этом!

16

**КОМБИНЕЗОН**

Сорт пряжи  
«Super Baby»  
От 3–6 месяцев  
до 1 года  
Спицы № 3

17

**ШАПОЧКА**

Сорт пряжи  
«Partner»  
От 6 месяцев  
до 1 года  
Спицы № 4,5

ПРОСТОЕ  
ВЯЗАНИЕ



## Утонченность и шик

Розовые – для девочек, серые – для мальчиков: конверты, распашонки, носочки, мягкие игрушки – дивное приданое для вашего малыша.



*простое  
вязание*



18

### КОНВЕРТ БЕЗ РУКАВОВ

Сорт пряжи «Lambwool»  
От рождения до 3 месяцев  
Спицы № 2,5 и 3

19

### КОНВЕРТ С ДЛИННЫМИ РУКАВАМИ

Сорт пряжи «Lambwool»  
От рождения до 3 месяцев  
Спицы № 2,5 и 3



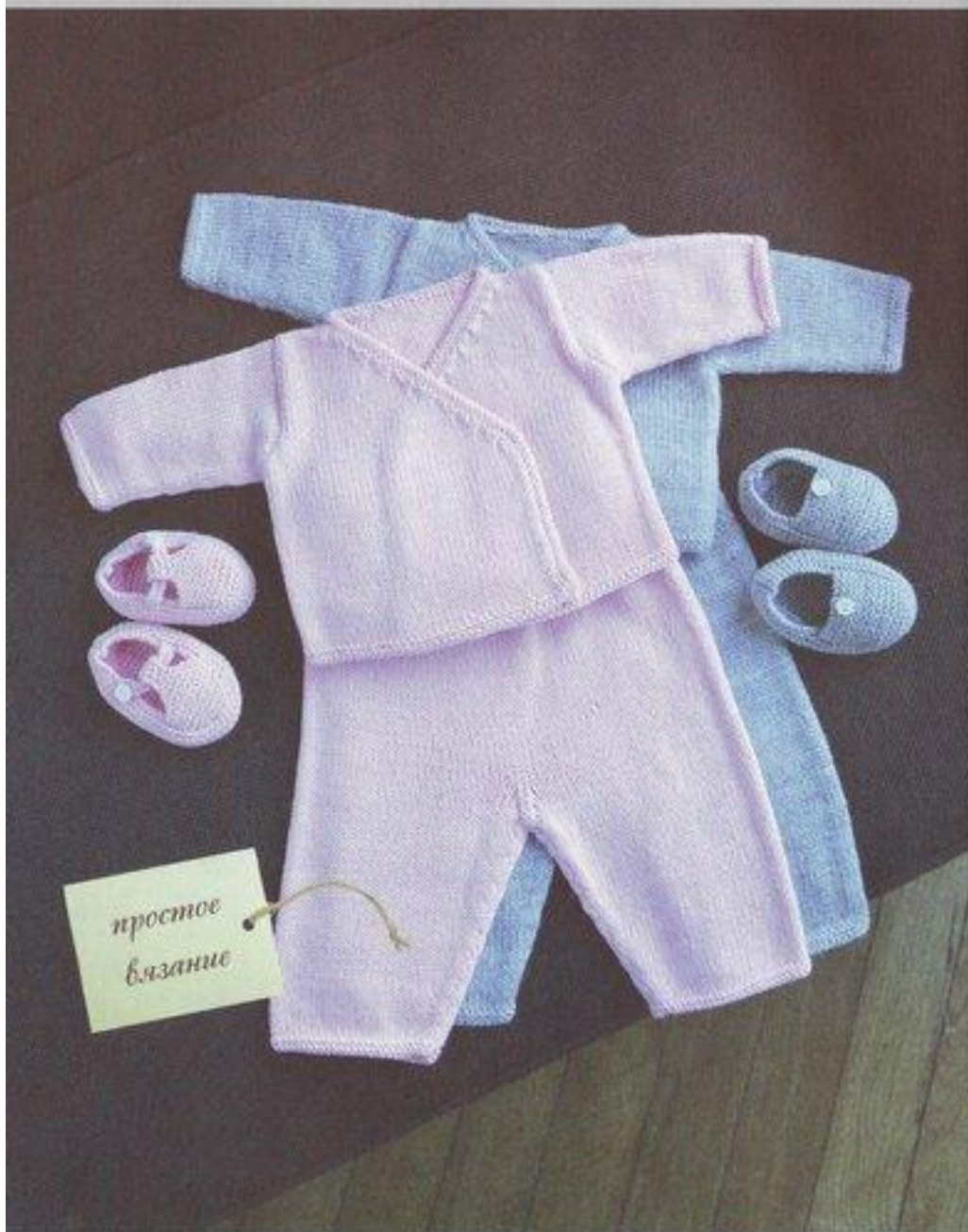

20

**РАСПАШОНКА  
С ЗАПАХОМ**

Сорт пряжи  
«Lambswool»  
От рождения  
до 3–6 месяцев  
Спицы № 2,5 и 3

21

**БРЮКИ**

Сорт пряжи  
«Lambswool»  
От рождения  
до 3–6 месяцев  
Спицы № 2,5 и 3

22

**ПИНЕТКИ  
С ПУГОВИЧКАМИ**

Сорт пряжи  
«Lambswool»  
От рождения  
до 3 месяцев  
Спицы № 3

10

**ПИНЕТКИ С ЯЗЫЧКОМ**

Сорт пряжи  
«Super Baby»  
От рождения  
до 3 месяцев  
Спицы № 2,5

23

**ПИНЕТКИ-МЫШКИ**

Сорт пряжи  
«Lambswool»  
От рождения  
до 3 месяцев  
Спицы № 2,5 и 3

24

**ЖАКЕТ С ЖАККАРДОВЫМ  
УЗОРОМ**

Сорт пряжи «Lambswool»  
От рождения  
до 3–6 месяцев  
Спицы № 2,5 и 3

*простое  
вязание*

**25**

**МЯГКАЯ  
ИГРУШКА-КОТ**

Сорт пряжи  
«Lambswool»  
Высота 40 см  
Спицы № 3

**26**

**КОФТОЧКИ**

Сорт пряжи  
«Lambswool»  
От рождения  
до 3–6 месяцев  
Спицы № 2,5 и 3

**27**

**ШТАНИШКИ  
С ЗАСТЕЖКОЙ**

Сорт пряжи  
«Lambswool»  
От рождения  
до 3–6 месяцев  
Спицы № 2,5 и 3

**28**

**НОСОЧКИ**

Сорт пряжи  
«Lambswool»  
От рождения  
до 3–6 месяцев  
Спицы № 2,5 и 3



## Романтично

Вязаные цветочки, изящная отделка пике – весь свет обойти, такого платья не найти!



ПРОСТОЕ  
ВЯЗАНИЕ

29

### ПЛАТЬЕ-ТУНИКА

Сорт пряжи  
«Lambwool»  
От 3–6 месяцев  
до 1 года  
Спицы № 3  
Крючок № 2,5

30

### ПОЛЗУНКИ

Сорт пряжи  
«Lambwool»  
От 3–6 месяцев  
до 1 года  
Спицы № 2,5 и 3  
Крючок № 2,5

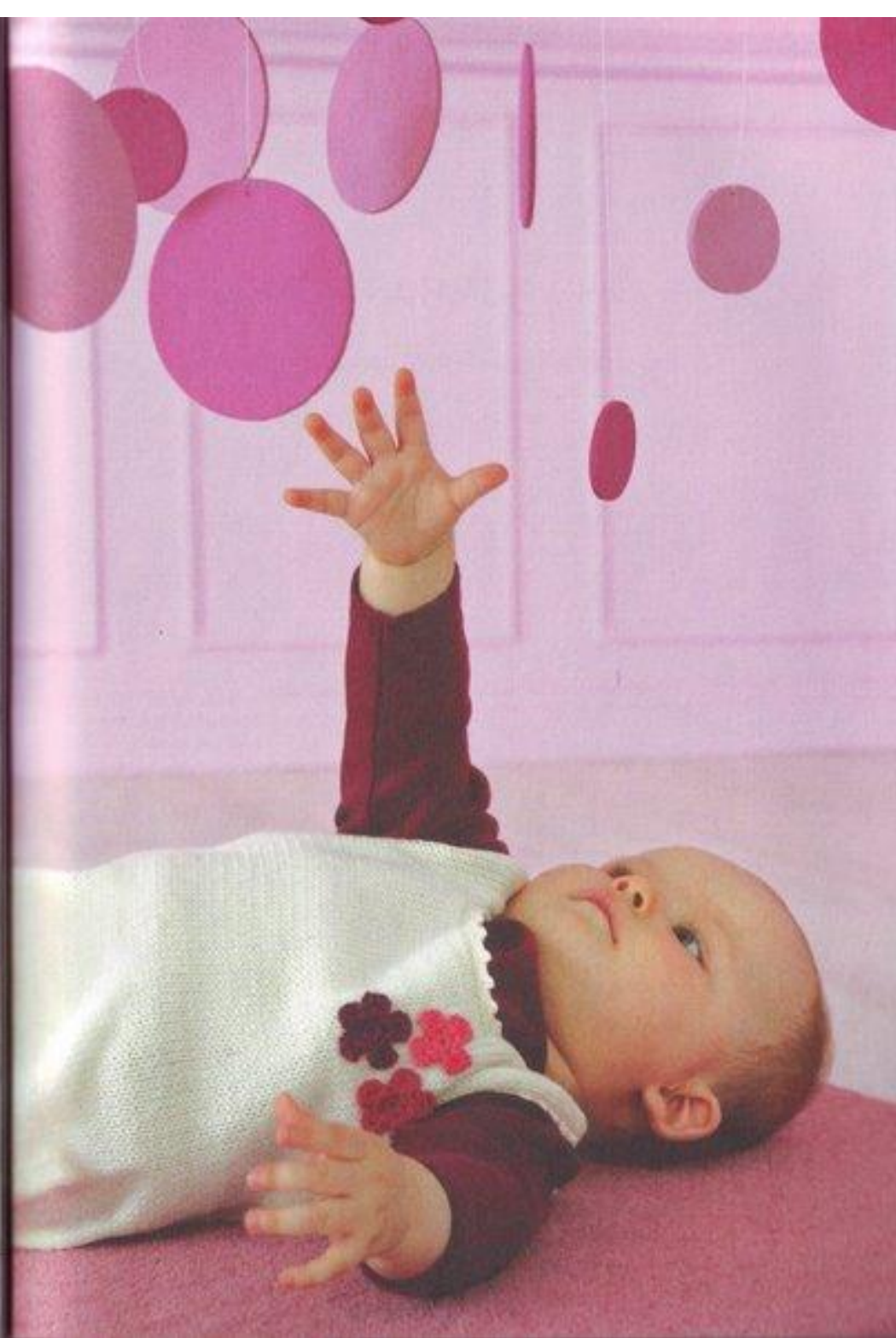

## Мой первый зимний наряд

Пуловер со жгутами, шапочка и варежки из пряжи бирюзового цвета – отличный комплект для девочек и мальчиков.



QUIETUDE  
ШЕРСТЬ, КОТОРАЯ  
НЕ БОИТСЯ НИ ПЯТЕН,  
НИ СУШКИ!

31

### ШАПОЧКА

Сорт пряжи  
«Quietude»  
От рождения  
до 3 месяцев  
Спицы № 3 и 3,5  
1 вспом. спица

32

### ВАРЕЖКИ

Сорт пряжи  
«Quietude»  
От рождения  
до 3 месяцев  
Спицы № 3 и 3,5  
1 вспом. спица

33

### ПУЛОВЕР

Сорт пряжи  
«Quietude»  
От 3–6 месяцев  
до 1 года  
Спицы № 3,5 и 4  
1 вспом. спица

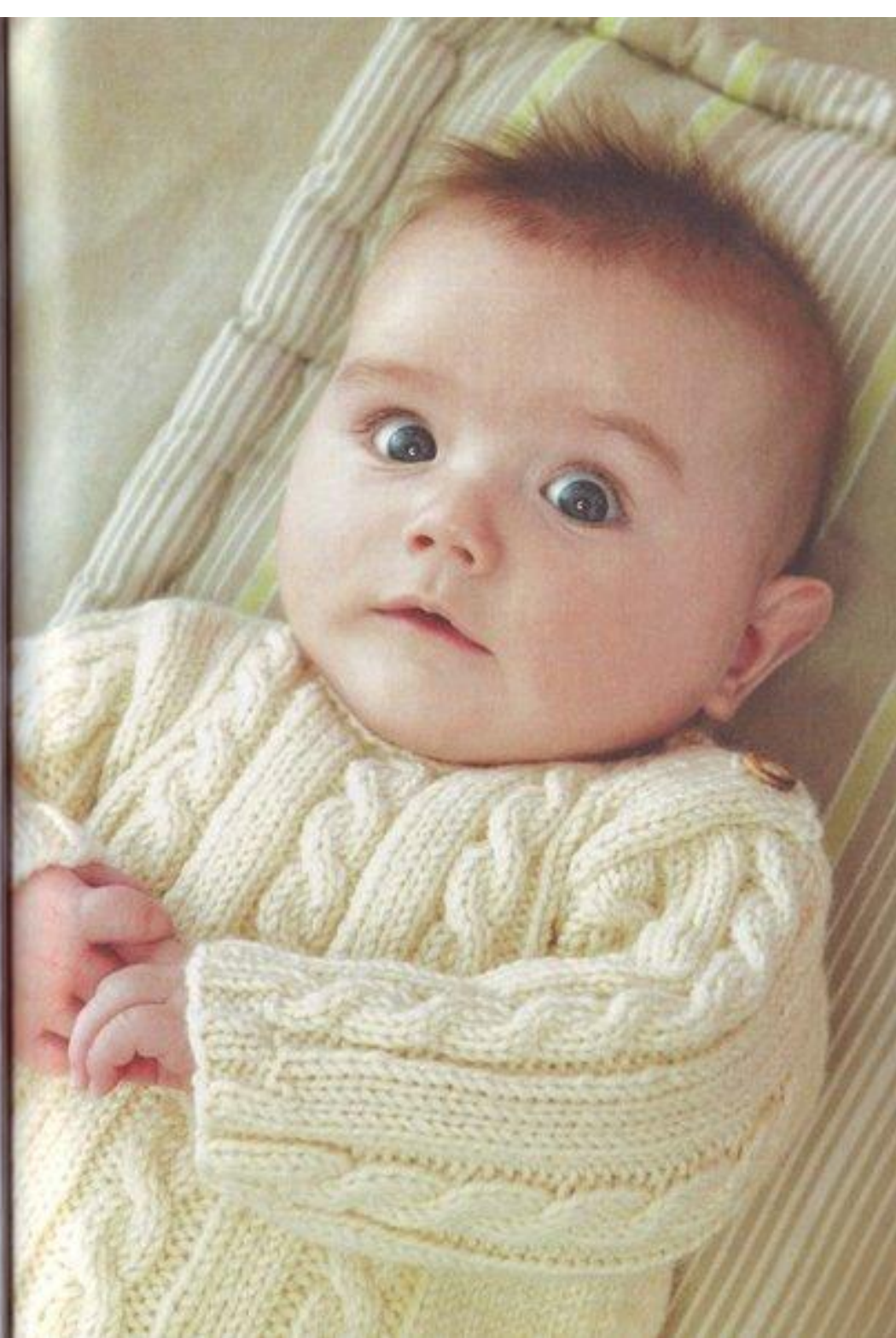



С мечтой о нежности...



**33**

**ПУЛОВЕР**

Сорт пряжи  
«Quietude»  
От 3–6 месяцев  
до 1 года  
Спицы № 3,5 и 4  
1 вспом. спица

**34**

**БРЮКИ**

Сорт пряжи  
«Quietude»  
От 3–6 месяцев  
до 1 года  
Спицы № 3,5 и 4  
1 вспом. спица

**35**

**МЯГКИЕ ИГРУШКИ-  
МЕДВЕЖАТА**

Сорт пряжи  
«Quietude»  
Высота 18 см  
Спицы № 3 и 4

**36**

**КОНВЕРТ  
С КАПЮШОНОМ**

Сорт пряжи  
«Partner»  
От рождения  
до 3 месяцев  
Спицы № 3 и 4  
1 вспом. спица



QUIETUDE





## Бежевый с белым

Эти цвета не выходят из моды.  
Одевшись так, можно сделать первый шаг.



37

**ПАЛЬТО С КАПЮШОНОМ**  
Сорт пряжи «Partner»  
От 3–6 месяцев  
и от 1 года до 2-х лет  
Спицы № 4,5 и 5  
1 впом. спица

38 39 40

**ШАРФ, ШАПОЧКА И ВЕРЕЖКИ**  
Сорт пряжи «Partner»  
Один размер  
Спицы № 5  
1 впом. спица

**PARTNER**  
ОЧЕНЬ МЯГКАЯ НА ОЩУПЬ  
И ОЧЕНЬ ТЕПЛАЯ ПРЯЖА —  
НЕТ НИЧЕГО ЛУЧШЕ ДЛЯ  
КОМФОРТА МАЛЫША.

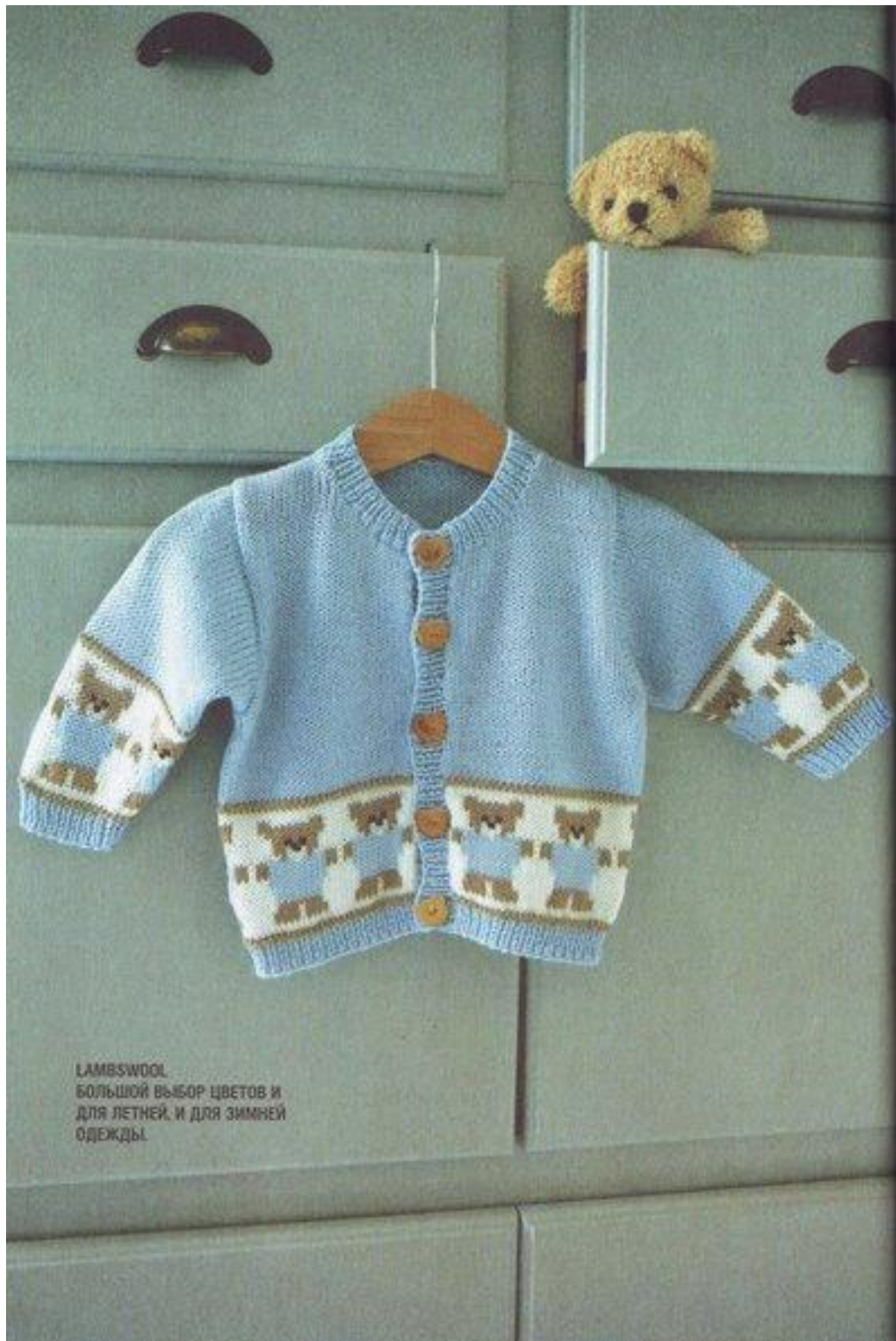

LAMBSWOOL  
БОЛЬШОЙ ВЫБОР ЦВЕТОВ И  
ДЛЯ ЛЕТНЕЙ, И ДЛЯ ЗИМНЕЙ  
ОДЕЖДЫ.

## Для вас, ребята, небесный фон и медвежата



41

**ЖАКЕТ С МЕДВЕЖАТАМИ**  
Сорт пряжи «Lambswool»  
На 6 месяцев и от  
1 года до 2-х лет  
Спицы № 2,5 и 3

42

**НОСОЧКИ-ПИНЕТКИ  
С МЕДВЕЖАТАМИ**  
Сорт пряжи «Lambswool»  
От 3 до 6 месяцев  
Спицы № 2,5 и 3

43

**ЖАКЕТ С ЖГУТАМИ**  
Сорт пряжи «Lambswool»  
От 3–6 месяцев  
до 1 года  
Спицы № 2,5 и 3  
1 волпом, спица

44

**БРЮКИ**  
Сорт пряжи «Lambswool»  
От 3–6 месяцев  
до 1 года  
Спицы № 2,5 и 3

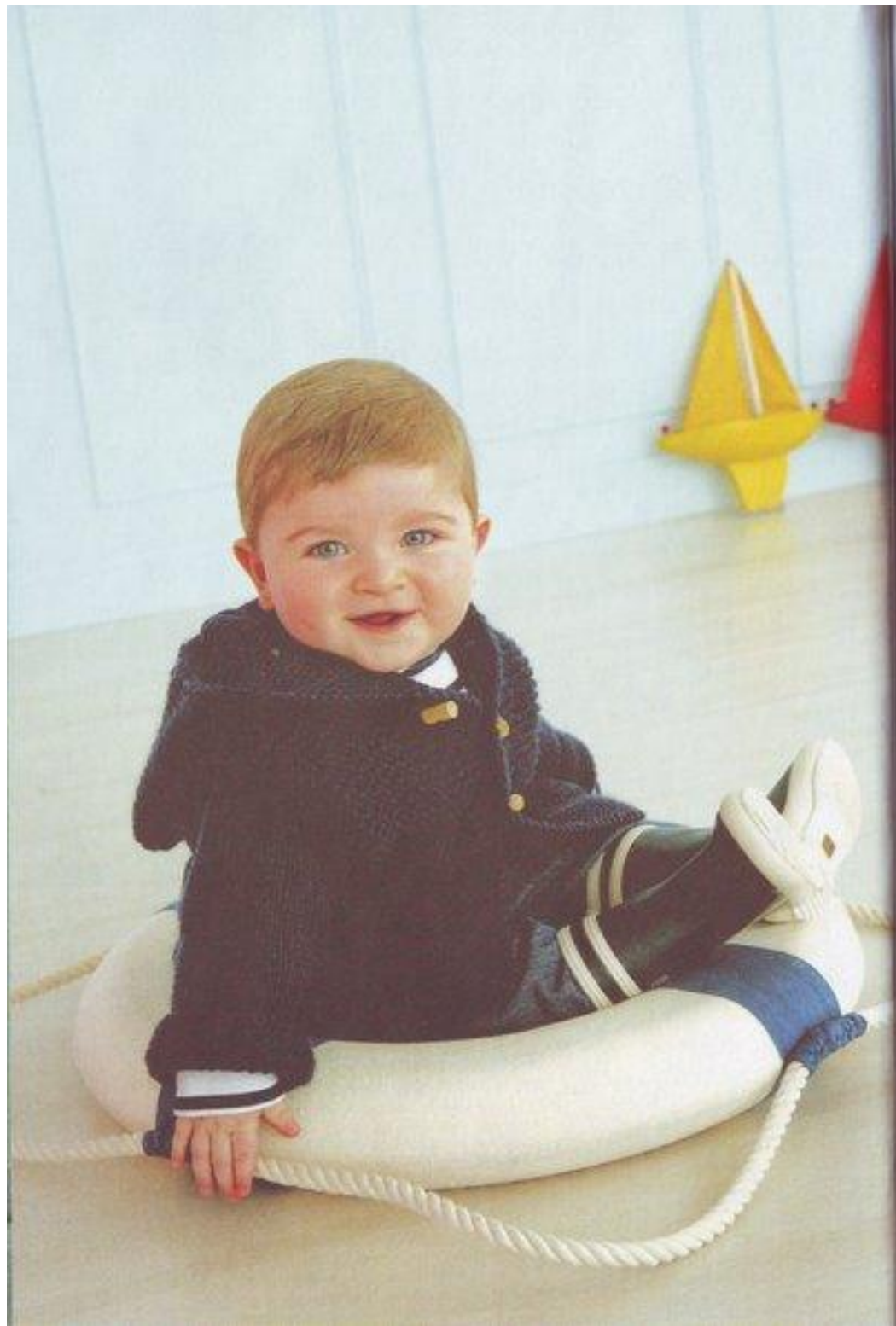

## Привет, матрос!

Практичный и элегантный комплект, который не выходит из моды. Нарядите в него своего любимого юнгу!



45

КОРОТКОЕ ПАЛЬТО  
С КАПЮШОНОМ  
Сорт пряжи «Охугене»  
От 3–6 месяцев  
и от 1 года до 2-х лет  
Спиды № 4 и 4,5

ПРОСТОЕ  
ВЯЗАНИЕ



OXUGENE  
СПЕЦИАЛЬНОЕ АНТИБАКТЕРИАЛЬНОЕ ВОЛОКНО

## Костюм моряка понравится наверняка



46

**НОСОЧКИ**  
Сорт пряжи  
«Lambswool»  
От 3–6 месяцев  
до 1 года  
Спицы № 3

47

**ШАПОЧКА**  
Сорт пряжи  
«Oxudene»  
Один размер  
Спицы № 4 и 4,5

48

**МАТРОСКА**  
Сорт пряжи  
«Lambswool»  
От 3–6 месяцев  
до 1 года  
Спицы № 2,5 и 3

49

**МАТРОССКИЕ БРЮКИ**  
Сорт пряжи  
«Lambswool»  
От 3–6 месяцев  
до 1 года  
Спицы № 2,5 и 3



# Практическое руководство

Таблица размеров, основные узоры, пояснения и схемы

## Прежде чем начать...

Обязательно свяжите образец, он поможет определить верный размер. По количеству рядов и петель образец должен соответствовать выбранной модели. Чтобы связать ту же модель из другой пряжи, сверьте размеры, связав образец. Вяжите образец каждый раз при выборе другой пряжи.

Если у вас получилось меньше петель и рядов. Вы вяжете слишком слабо – возьмите более тонкие спицы.

Если у вас получилось больше петель и рядов. Вы вяжете слишком туго – воспользуйтесь более толстыми спицами.

Соотношение возраста/размера малыша приводится для сведения. Пропорции тела могут изменяться при одном и том же размере, поэтому перед началом вязания обмерьте своего малыша.

## Как выбрать размер?

МЕРКИ	ВОЗРАСТ	РАЗМЕР
48–52 см	несорожденный	несорожденный
53–56 см	1 месяц	54
57–66 см	3 месяца	60
66–72 см	6 месяцев	67
73–77 см	1 год	74
78–81 см	1,5 года	81
82–89 см	2 года	86

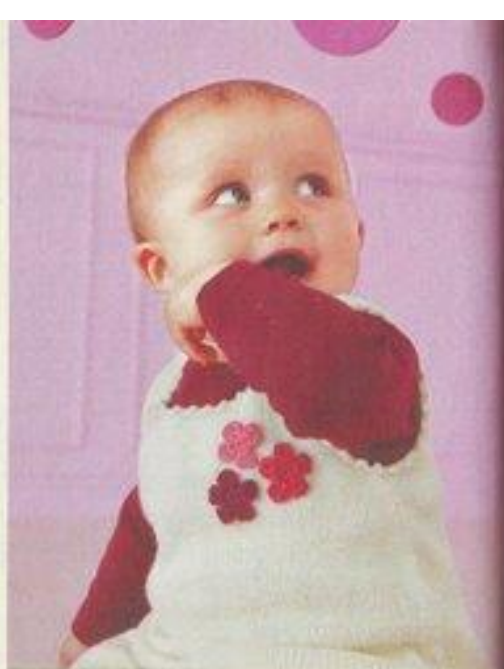

Для каждой модели мы предлагаем несколько размеров. Чтобы вам было проще, сделайте фотокопию пояснительного текста и выделите маркером все детали, касающиеся того размера, который вы собираетесь связать.

## МАЛЕНЬКИЕ ХИТРОСТИ

► Никогда не прекращайте вязание посередине ряда. Довяжите ряд до конца, тогда, снова взявшись за вязание, вы не упустите петлю и не ошибетесь в последовательности узора.

► Чтобы вязать из нескольких нитей, заранее подготовьте клубок, соединив вместе столько нитей, сколько вам необходимо. В этом случае вам не придется пользоваться одновременно 2 или 3 клубками, которые будут путаться.

► В целях безопасности. Если вы мастерите вязаные мягкие игрушки, строго следуйте образцу. Вязка должна быть плотной, а швы – очень крепкими, чтобы синтетический наполнитель не выбивался наружу.

## Основные понятия и узоры

**Ряд** – петли, собранные на одной спице.  
**Лицевое (платочное) вязание** – все ряды провязываются лицевыми петлями.

**Лицевая гладь (чулочное вязание)**. 1-й ряд: все петли лицевые, 2-й ряд: все петли изнаночные.

**Изнаночная гладь**. 1-й ряд – изнаночные петли провязываются с лицевой стороны.

**Резинка 1x1**. 1-й ряд: \*1 лицевая петля, 1 изнаночная петля\*. Повторяйте от \* до \*, закончите 1 ряд лицевой петлей.

2-й ряд и все последующие ряды: вяжите по рисунку.

**Резинка 2x2**. 1-й ряд: \*2 лицевые петли, 2 изнаночные петли\*. Повторяйте от \* до \*, закончите 2 лицевыми петлями.

2-й ряд и все последующие ряды: вяжите по рисунку.

**Снять** – перенести одну или несколько петель с левой спицы на правую, не провязывая их.

**Накид** – набросить нитку на правую спицу, чтобы сделать новую петлю. В некоторых узорах накид спускают в следующем ряду.

**Краявая петля** – петля, ограничивающая работу в начале каждого ряда. Ее можно провязывать всегда лицевой или чулочной вязкой.

**Шахматка**. 1-й ряд: \*1 лицевая петля, 1 изнаночная петля\*. Повторяйте от \* до \*, закончите 1 лицевой петлей.

2-й и 4-й ряды: вяжите по рисунку. 3-й ряд: \*1 изнаночная петля, 1 лицевая петля\*. Повторяйте от \* до \*, закончите 1 изнаночной петлей. Повторяйте эти 4 ряда.

**Узор «рис»**. 1-й ряд: \*1 лицевая петля, 1 изнаночная петля\*. Повторяйте от \* до \*, закончите 1 изнаночной петлей. Продолжайте повторять этот же ряд.

**Поднять** – набрать на спицу закрытые или оставленные ранее непровязанными петли, чтобы продолжить работу, как, например, при обвязывании горловины.

## НЕКОТОРЫЕ СОВЕТЫ ПО УХОДУ ЗА ВЯЗАНЫМИ ВЕЩАМИ

► Для детского приданого из шерсти выбирайте программу стирки при 30 °С и используйте специальные моющие средства для грудных младенцев.

► Чтобы во время стирки не потерять мелкие вещицы (носочки или пинетки), стирайте их, сложив в матерчатый мешочек или в наволочку. Также можно поступить и с деликатными вещами, которые могут испортиться, зацепившись за барабан стиральной машины.

► Во время глажения используйте влажную ткань (хлопчатобумажную). Положив ее на вязаное изделие, гладьте без нажима, слегка прикасаясь к изделию. Никогда не проглаживайте резинку.



**1** МЯГКАЯ ИГРУШКА-КОШКА  
Высота 22 см

**Принадлежности**

– Пряжа «Phildar», сорт пряжи «Охулене» (акрил – 40 %, хлорвиниловое волокно – 35 %, окрашенная шерсть – 25 %): 1 моток пряжи белого цвета и 1 моток пряжи светло-сиреневого цвета

– Спицы № 3

– Синтетический наполнитель

**Используемый узор**

Лиц. гладь (чулочная вязка): \*1 ряд лиц. п., 1 ряд изн. п.\*

**Образец**

26 п. x 35 рядов = 10x10 см

**Описание работы**

» **Спинка** вяжется одной деталью, начиная снизу от задней лапы. Наберите 5 п. из белой пряжи. Вяжите лиц. гладью, прибавив по 1 п. с кажд. края в 1, 2 и 4-м рядах = 11 п. Закончив 26-й ряд, отложите эти петли. Свяжите вторую такую же лапу, затем прибавьте 1 п. и присоедините к ним 11 ранее снятых п. Продолжайте, провязывая все 23 п. В конце 40-го ряда прибавьте по 14 п. с кажд. края на передние лапы = 51 п.

Прибавьте с кажд. края в кажд. ряду: 1 раз по 2 п. и 2 раза по 1 п. = 59 п. Начиная с 50-го ряда, убавьте с кажд. края в кажд. ряду: 2 раза по 1 п., 1 раз по 2 п. и 1 раз по 14 п. Чтобы связать голову, продолжайте вязать оставшиеся 23 п. Провязывая 7-й ряд головы, прибавьте с кажд. края по 1 п. = 25 п.

В 69-м ряду закройте 3 центральные п. Уши свяжите по отдельности из светло-сиреневой пряжи. Убавьте в 5-м и 7-м рядах кажд. уха по 1 п. с кажд. края, затем убавляйте п. в кажд. ряду, пока не останется 1 п. Закройте ее.

» **Перед** вяжется так же, как спинка.

» **Хвост.** Наберите 12 п. из пряжи белого цвета. Вяжите лиц. гладью: 12 см белой пряжей, потом 4 см светло-сиреневой пря-

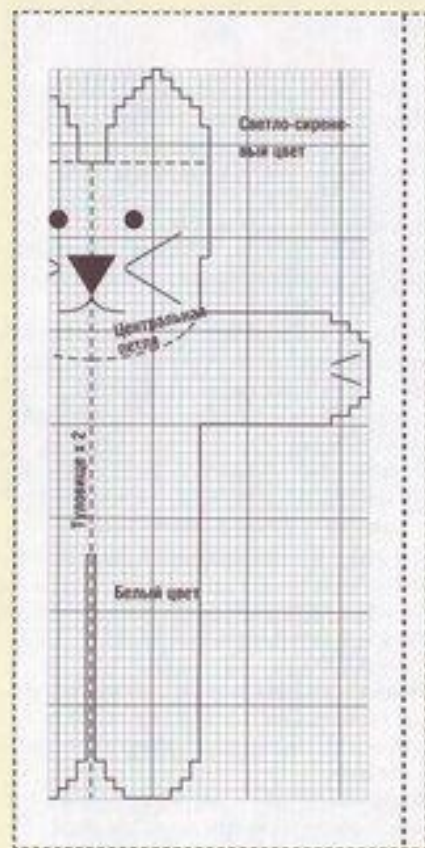

жей. Проденьте нитку сквозь петли. Затяните и как следует закрепите. Сшейте хвост по всей длине тонким швом.

**Сборка**

Приколите булавкой белый кончик хвоста со стороны спины между лап.

Сложите спинку и перед лицевыми сторонами вместе. Прошейте игрушку по периметру, оставив отверстие под передней лапой. Выверните налицо. Набейте наполнителем. Зашейте отверстие. Простегайте линию шеи белой пряжей, прошивая изделие насквозь. Вышейте когти, глаза, нос и усы, сделав длинные стежки из светло-сиреневой пряжи (см. фото).



**2** МЯГКАЯ ИГРУШКА-МЫШКА  
Высота 15 см

**Принадлежности**

– Пряжа «Phildar», сорт пряжи «Охулене» (акрил – 40 %, хлорвиниловое волокно – 35 %, окрашенная шерсть – 25 %): 1 моток пряжи белого цвета и светло-сиреневая пряжа

– Спицы № 3

– Синтетический наполнитель

**Используемый узор**

Лиц. гладь (чулочная вязка): \*1 ряд лиц. п., 1 ряд изн. п.\*

**Образец**

26 п. x 35 рядов = 10x10 см

**Описание работы**

» **Спинка.** Начните вязать игрушку с головы, а именно с макушки. Наберите 9 п. из белой пряжи. Вяжите лиц. гладью, прибавив с кажд. края через ряд 2 раза по 2 п., затем 2 раза по 1 п. и, провязав 4 ряда, прибавьте 1 раз по 1 п. = 23 п. В 40-м ряду закройте 3 центральные п., а чтобы связать лапы, продолжайте провязывать по отдельности 10 п. с кажд.

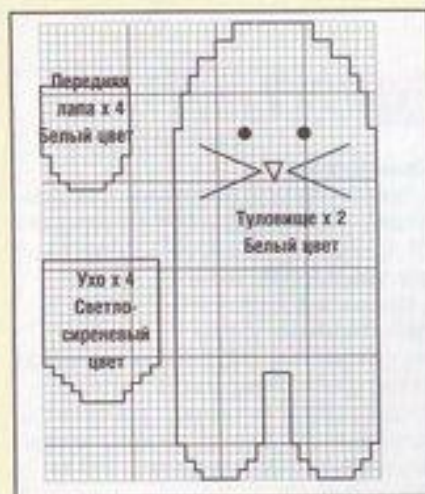

сторонами, убавив с кажд. края по 1 п. в 49, 51 и 52-м рядах. Сбросьте 4 оставшиеся п.

» **Перед.** Вяжется так же, как спинка.

» **Передние лапы.** Наберите 10 п. из пряжи белого цвета. Вяжите лиц. гладью, убавив по 1 п. с кажд. края в 8, 10 и 11-м рядах. Сбросьте 4 оставшиеся п.

» **Уши.** Наберите 13 п. из светло-сиреневой пряжи. Вяжите лиц. гладью, убавляя по 1 п. с кажд. края в 13, 14, 15 и 16-м рядах. Сбросьте 5 оставшихся п.

» **Хвост.** Из 5 сложенных вдвое нитей светло-сиреневой пряжи скрутите веревочку длиной 15 см.

**Сборка**

Сшейте попарно уши и передние лапы, сложив детали изнаночной стороной друг к другу. Просуньте немного наполнителя в передние лапы. Приколите булавками уши и лапы к туловищу, сложив их лицевой стороной друг к другу. Проденьте хвост в нижнюю часть туловища между двумя п., зафиксируйте его узлом с изнаночной стороны. Сложите две части туловища лицевыми сторонами друг к другу. Прошейте по периметру, оставив отверстие под передней лапой. Выверните. Набейте наполнителем. Зашейте отверстие. Светло-сиреневой пряжей вышейте глаза, усы и нос.

**3** ПОКРЫВАЛО  
75 x 75 см

**Принадлежности**

– Пряжа «Phildar», сорт пряжи «Охуеген» (акрил – 40 %, хлорвиниловое волокно – 35 %, окрашенная шерсть – 25 %); 7 мотков пряжи белого цвета

– Спицы № 3 и крючок № 3

**Используемые узоры**

На спицах: лиц. гладь (чулочная вязка):

\*1 ряд лиц. п., 1 ряд изн. п.\*

Ажурный узор: по схеме.

Крючком: столбики с накидом = ст.н.; воздушные петли = возд. п.

Пике (зубчик): \*1 ст.н. из каждой из 3 первых п., 3 возд. п. Повторяйте от \*, провязывая 1-й ст.н. из той же п., что последний.

**Образец**

26 п. x 35 рядов = 10x10 см

**Описание работы**

Наберите 197 п. на спицах № 3. Вязите лиц. гладью. Начиная с 13-го ряда, вяжите по схеме, чтобы получилось 2 ажурные линии по горизонтали, а затем 2 ажурные линии по вертикали, которые будут вывязываться по лиц. глади из 10 п. с кажд. края изделия.



Провязав по 40 дырочек ажурной линии с каждого внешнего края по вертикали, сделайте 2 новые линии дырочек ажурной линии по горизонтали, расположив их симметрично по отношению к первым. Закончите вязание 12 рядами лиц. глади. Сбросьте п. Обвяжите шаль по периметру ст.н., а затем узором пике.



**4** РАСПАШОНКА  
От рождения до 3-6 месяцев

**Принадлежности**

– Пряжа «Phildar», сорт пряжи «Super Baby» (акрил – 70 %, шерсть ягненка – 30 %); 3 (4-4) мотка белой пряжи

– Спицы № 2,5 и 3

– 2 кнопки

**Используемые узоры**

Лиц. (платочная): все лиц. п.

Лиц. гладь (чулочная): \*1 ряд лиц. п., 1 ряд изн. п.\*

Размер пройм: проймы образуются с лиц. стороны на расстоянии 2 п. от края. Для того чтобы убавить 1 п. в начале ряда, провяжите 1 лиц. п., затем сделайте простой перекид, когда же в конце ряда на левой спице останется 3 п., провяжите 2 п. вм. лиц. и 1 лиц. п. Чтобы убавить 2 п. в начале ряда, провяжите 1 лиц. п., затем сделайте 1 двойной перекид, когда же в конце ряда на левой спице останется 4 п., провяжите 3 п. вм. лиц. и 1 лиц. п.

Простой перекид: снимите 1 п., провяжите 1 лиц. п. и снимите на нее снятую п. Двойной перекид: снимите 1 п., провяжите 2 п. вм. лиц. вязкой и снимите на них п.

**Образец**

30 п. x 40 рядов = 10x10 см

**Описание работы**

» **Перед.** Набрать 62 п. (68-74) на спицах № 2,5.

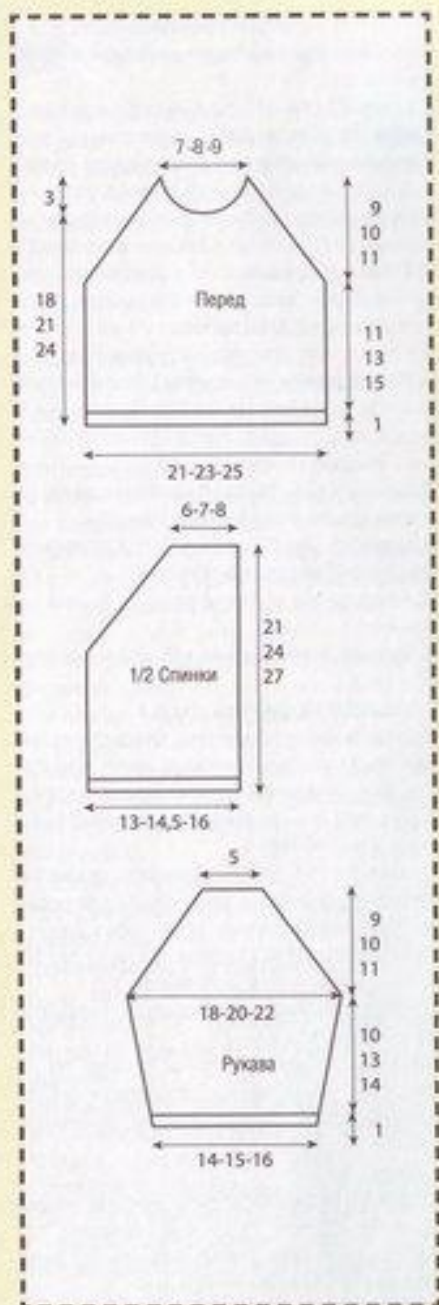



## ВЯЖЕМ ДЛЯ МАЛЫШЕЙ

Провяжите 8 рядов лиц. гладью.

Продолжайте вязать лиц. гладью на спицах № 3.

Связав 12 (14–16) см в высоту, провяжите по 2 п. с кажд. края лиц., а для проймы убавьте с кажд. края через ряд по 2 п. (см. раздел «Используемые узоры»); 2 раза по 2 п., затем 16 (18–20) раз по 1 п. Связав 18 (21–24) см в высоту, закройте 12 (14–16) центральных п. и закончите каждую сторону детали по отдельности, убавляя через ряд для горловины 1 раз по 2 п. и 1 раз по 1 п. Закройте 2 оставшихся п.

► **Левая половина спинки.** Наберите 40 (44–48) п. на спицах № 2,5. Провяжите 8 рядов лиц. гладью. Продолжите вязание лиц. гладью на спицах № 3.

Связав 12 (14–16) см в высоту, сделайте слева пройму так же, как спереди.

Связав 21 (24–27) см в высоту, закройте 20 (22–24) оставшихся п.

Симметрично свяжите правую половину спинки.

► **Рукава.** Наберите 42 (46–50) п. на спицах № 2,5.

Свяжите 8 рядов лиц. гладью.

Продолжите вязание лиц. гладью на спицах № 3, прибавив с кажд. края: в кажд. 6-м ряду 6 раз по 1 п. (в кажд. 7-м ряду 7 раз по 1 п., – в кажд. 7-м ряду 8 раз по 1 п.) = 54 (60–66) п.

Связав 11 (14–15) см в высоту, провяжите по 2 п. с кажд. края лиц., а для проймы убавляйте с кажд. края через ряд по 2 п.: 18 раз по 1 п. (1 раз по 2 п. и 19 раз по 1 п. – 2 раза по 2 п. и 20 раз по 1 п.).

Связав 20 (24–26) см в высоту, закройте 18 оставшихся п.

► **Пояс.** Наберите 4 п. на спицах № 3. Свяжите лиц. гладью 2 детали пояса длиной 30 (35–36) см каждая, затем закройте п.

### Сборка

Сшейте проймы. Сшейте рукава, затем сшейте изделие по бокам, оставив отверстие в 2 см с левой стороны на расстоянии 3 (4–5) см от проймы.

Горловина: наберите, подняв по линии горловины, 62 (68–74) п. спицами № 2,5. Провяжите 3 ряда лиц. п. и закройте п. Кромка спинки: наберите, подняв с каждой стороны половину спинки 62 (72–82) п. спицами № 2,5. Провяжите 3 ряда лиц. и закройте п.

Пришейте детали пояса к спинке на высоте отверстия.

Пришейте кнопки к горловине, чтобы половинки спинки соединялись внахлест.

## 5 ШТАНИШКИ

От рождения до 3–6 месяцев

### Принадлежности

– Пряжа «Phildar», сорт пряжи «Super Baby» (акрил – 70 %, шерсть ягненка – 30 %); 2 (3–4) мотка белой пряжи  
– Спицы № 2 и 2,5  
– Эластичная нить

### Используемые узоры

Резинка 1x1: \*1 лиц. п., 1 изн. п.\*  
Лиц. (платочная) вязка: все лиц. п.

### Образец

33 п. x 61 ряд = 10x10 см

### Описание работы

Штанишки вяжутся одной деталью, начиная с талии переда.

Наберите 64 (68–74) п. спицами № 2. Провяжите 2 см. резинкой 1x1.

Продолжайте вязать лиц. гладью на спицах № 2,5, распределив 10 прибавок в 1-м ряду = 74 (78–84) п.

Связав 10 (10,5–11,5) см в высоту, раз-

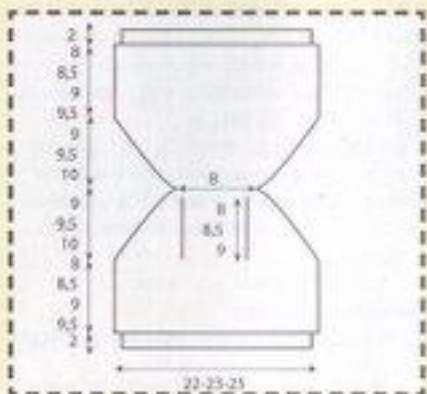

делите изделие: вяжите 23 (25–28) п. с правой стороны, убавив справа: 1 раз 1 п., затем в кажд. 6-м ряду 4 раза по 1 п., в кажд. 4-м ряду 2 раза по 1 п., и через ряд 4 раза по 1 п., и 6 раз по 2 п. (в кажд. 6-м ряду 4 раза по 1 п., в кажд. 4-м ряду 3 раза по 1 п., и через ряд 3 раза по 1 п., и 7 раз по 2 п. – в кажд. 6-м ряду 4 раза по 1 п., в кажд. 4-м ряду 3 раза по 1 п. и через ряд 4 раза по 1 п., и 8 раз по 2 п.). Внимание: когда у вас останется всего 6 п., отложите их.

Симметрично вяжите с левой стороны 23 (25–28) п.

Продолжайте вязать отложенные 28 центральных п., 8 (8,5–9) см, затем соедините все фрагменты, провязывая все п. изделия, и закончите, убавляя по бокам (3 раза по 2 п.) = 28 п.

Чтобы связать спинку, прибавьте с каждого края: через ряд 6 раз по 2 п., 5 раз по 1 п., в кажд. 4-м ряду 2 раза по 1 п. и в кажд. 6-м ряду 4 раза по 1 п. (через ряд 7 раз по 2 п., 4 раза по 1 п., в каждом 4-м ряду 3 раза по 1 п. и в кажд. 6-м ряду 4 раза по 1 п. – через ряд 8 раз по 2 п., 5 раз по 1 п., в кажд. 4-м ряду 3 раза по 1 п. и в кажд. 6-м ряду 4 раза по 1 п.) = 74 (78–84) п.

Связав 36 (38–41) см в высоту, распределите 10 убавлений = 64 (68–74) п.

На спицах № 2 свяжите 2 см резинкой 1x1, затем закройте п.

► **Нижние кромки.** Наберите 61 (65–69) п. на спицах № 2. Свяжите 1,5 см лиц. гладью и свободно, не затягивая, закройте п.

### Сборка

Сшейте изделие по бокам. Соедините нижние кромки и пришейте их к штанишкам. Пропустите несколько рядов эластичной нити сквозь резинку пояса.

## 6 ПИНЕТКИ С ПЕРЕМЫЧКОЙ

От рождения до 3 месяцев

### Принадлежности

– Пряжа «Phildar», сорт пряжи «Super Baby» (акрил – 70 %, шерсть ягненка – 30 %); 1 моток белой пряжи, пряжа нежно-салатового и светло-фиолетового цвета

– Спицы № 2,5

– 2 пуговицы

### Используемые узоры

Лиц. (платочное вязание): все лиц. п.  
Резинка 1x1: \*1 лиц. п., 1 изн. п.\*

### Описание работы

Пинетки вяжутся одной деталью, начиная с середины подошвы.

Наберите 41 п. Вяжите лиц., прибавляя по 1 п. с каждого края, а с каждой стороны от трех центральных п. прибавьте через ряд 4 раза по 1 п. = 57 п.

Для подъема провяжите 10 рядов лиц. Отрежьте нитку.

Для верхней части продолжите резинкой 1x1, провязывая 13 центральных п. следующим образом: 11 раз через ряд в конце каждого ряда провяжите вм. последнюю п. верхней части и 1-ю п. из отложенных п.

Продолжите работу, провязывая 35 оставшихся п. резинкой 1x1, свяжите 6 см и закройте п.

Сложите пинетку, чтобы соединить подошву, а затем и заднюю часть, причем последние 3 см, предназначенные для отверстия, сшейте с противоположной стороны.

Для перемычки наберите 15 п., провяжите 5 рядов лиц. и закройте п.

Пришейте перемычку с одной стороны в верхней части пинетки, наложите пуговицу на другой конец перемычки и пришейте ее вместе с перемычкой. Не забывайте о том, что вторая пинетка должна быть симметрична первой.

**7** ШАЛОЧКА  
От 3 до 6 месяцев

**Принадлежности**

- Пряжа «Phildar», сорт пряжи «Super Baby» (акрил – 70 %, шерсть ягненка – 30 %): 1 моток белой пряжи
- Спицы № 3
- 1 вспом. спица

**Используемые узоры**

- Лиц. (платочное вязание): все лиц. п.
- Лиц. гладь (чулочное вязание): \*1 ряд лиц. п., 1 ряд изн. п.\*

**Описание работы**

Наберите 106 (114) п. Прояжите 2,5 см платочным вязанием, затем продолжите лиц. гладью. Связав 8,5 (10) см в высоту, начинайте вывязывать макушку следующим образом: 1 крайняя п., \*20 (22) п., снимите 3 п. на вспом. спицу, оставив ее за изделием, затем провяжите вм. лиц. 1-ю п. с кажд. спицы, 2-ю п. с кажд. спицы, затем 3 п. (= 3 убавления)\*, повторите 4 раза, 1 крайняя п. Сделайте убавление одну над другой еще 2 раза в кажд. 4-м ряду и 4 (5) раз через ряд = 22 (18) п. Проденьте нить сквозь оставшиеся п. Затяните, закрепите. Сшейте шапочку тонким швом.



**Описание работы**

Наберите 18 (21) п. Прояжите 2,5 см платочным вязанием, затем продолжайте вязать лиц. гладью, прибавляя по 1 п. с кажд. края через ряд в кажд. 6-м ряду = 22 (25) п. Связав 8 (9) см в высоту, убавьте с кажд. края 1 раз по 1 п., затем, провяжав еще 4 ряда, убавьте через ряд 2 раза по 2 п. Закройте оставшиеся петли. Свяжите вторую такую же деталь и сшейте их, сложив лицевой стороной друг к другу.

**8** ВАРЕЖКИ  
От 3 до 6 месяцев

**Принадлежности**

- Пряжа «Phildar», сорт пряжи «Super Baby» (акрил – 70 %, шерсть ягненка – 30 %): 1 моток белой пряжи
- Спицы № 3

**9** ОДЕЯЛО ДЛЯ КОЛЫБЕЛИ  
80 x 120 см

**Принадлежности**

- Пряжа «Phildar», сорт пряжи «Super Baby» (акрил – 70 %, шерсть ягненка – 30 %): 5 мотков пряжи разного цвета: нежно-салатовый (1), нежно-розовый (2), светло-малиновый (3), светло-фиолетовый (4), светло-голубой (5) и нежно-бирюзовый (6)
- Спицы № 4,5

**Используемый узор**

Лицевое (платочное) вязание: все петли лицевые.

**Образец**

20 п. x 40 рядов 10 x 10 см

**Описание работы**

Одеяло состоит из 4 полос: 2 внешние полосы (A и D) – 41 п. и 2 центральные полосы (B и C) – 42 п. A: наберите 41 п. двойной нитью светло-фиолетовой пряжи и свяжите лиц. вязанием: 20 см светло-фиолетовым, 20 см нежно-салатовым, 20 см нежно-бирюзовым, 20 см светло-малино-



вым, 20 см светло-голубым, 20 см нежно-салатовым цветом и закройте петли. B: наберите 42 п. двойной нитью светло-голубой пряжи и свяжите лиц. вязанием: 20 см светло-голубым, 20 см светло-малиновым, 20 см нежно-розовым, 20 см нежно-салатовым, 20 см светло-фиолетовым, 20 см нежно-розовым цветом и закройте п.

C: наберите 42 п. двойной нитью пряжи нежно-салатового цвета и свяжите лиц. вязанием: 20 см нежно-салатовым, 20 см нежно-бирюзовым, 20 см светло-фиолетовым, 20 см светло-голубым, 20 см светло-малиновым, 20 см нежно-бирюзовым цветом и закройте п. D: наберите 41 п. двойной нитью пряжи нежно-розового цвета и свяжите лиц. вязанием: 20 см нежно-розовым, 20 см светло-голубым, 20 см светло-малиновым, 20 см нежно-розовым, 20 см нежно-салатовым, 20 см светло-фиолетовым цветом и закройте п.

**Сборка**

Расположите полосы по схеме и сшейте их потайным швом.

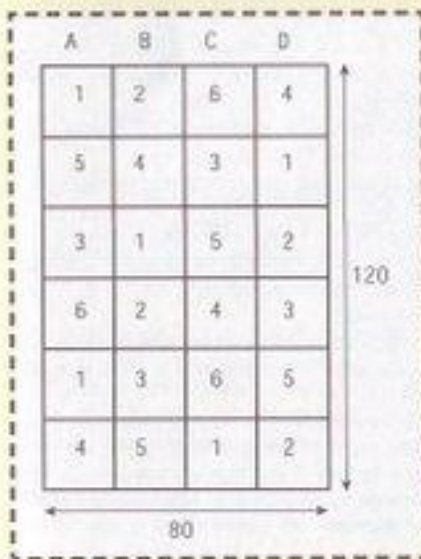



## 10 ПИНЕТКИ С ЯЗЫЧКОМ

От рождения до 3 месяцев

### Принадлежности

– Пряжа «Phildar», сорт пряжи «Super Baby» (акрил – 70 %, шерсть ягненка – 30 %): 1 моток пряжи нежно-бирюзового или светло-малинового цвета

– Спицы № 2,5

– 2 пуговицы

### Используемый узор

Лиц. (платочное) вязание: все лиц. п.

### Описание работы

» **Подошва.** Наберите 7 п. Вяжите лиц. вязанием, прибавив с кажд. края через ряд 3 раза по 1 п. = 13 п.

Связав 7 см в высоту, убавьте с кажд. края через ряд 3 раза по 1 п. Закройте 7 оставшихся п.

» **Обхват стопы.** Наберите 58 п., свяжите 13 рядов лиц. вязанием и закройте п.

» **Верхняя часть.** Наберите 4 п. Вяжите лиц. вязанием. Начиная с 20-го ряда прибавьте с кажд. края через ряд: 3 раза по 1 п. и 1 раз по 2 п. = 14 п.

Связав 8 см в высоту, убавьте с кажд. края через ряд 4 раза по 1 п. Закройте 6 оставшихся п.

» **Застежка.** Наберите 20 п. Вяжите лиц. вязанием, сделав в 3-м ряду отверстие для пуговицы из 1 п. на расстоянии 3 п. от конца застежки. В 6-м ряду закройте п.

### Сборка

Соедините по кругу обхват стопы, пришейте его к подошве.

Сложите пополам 20 первых рядов верхней части, пришейте наборный ряд, чтобы сделать ушко. Вставьте верхнюю часть в обхват стопы.



Проденьте застежку в ушко, пришейте конец застежки без отверстия к краю пинетки. Пришейте пуговицу. Не забудьте, что вторую пинетку нужно собрать симметрично.

## 11 ПИНЕТКИ-НОСОЧКИ

От рождения до 3 месяцев

### Принадлежности

– Пряжа «Phildar», сорт пряжи «Super Baby» (акрил – 70 %, шерсть ягненка – 30 %): 1 моток пряжи нежно-розового или светло-голубого цвета

– Спицы № 2,5

### Используемый узор

Лиц. (платочное) вязание: все лиц. п.

### Описание работы

Пинетки вяжутся одной деталью, начиная с середины подошвы.

Наберите 40 п. Вяжите лиц., прибавляя по 1 п. с кажд. края, а с кажд. стороны от 2 центральных п. прибавьте через ряд 4 раза по 1 п. = 56 п.

Для подъема провяжите 10 рядов лиц. вязанием. Отрежьте нитку.

Для верхней части стопы провяжите только 12 центральных п. следующим образом: 11 раз через ряд в конце каждого ряда провяжите вместе последней п. верхней части и 1-ю п. из отложенных п.

Чтобы связать манжет, возьмите 34 оставшиеся п., провяжите 6 см и закройте п.

Сложите пинетку, чтобы соединить подошву, а затем заднюю часть, причем последние 3 см, предназначенные для отворота, сшейте с противоположной стороны.



## 12 КОФТА-РАСПАШОНКА

От рождения до 3-6 месяцев

### Принадлежности

– Пряжа «Phildar», сорт пряжи «Super Baby» (акрил – 70 %, шерсть ягненка – 30 %): 2 (3-3) мотка пряжи нежно-розового или нежно-бирюзового цвета

– Спицы № 3

– 5 пуговиц

### Используемый узор

Узор «рис»: 1-й ряд: \*1 лиц. п., 1 изн. п.\*; 2-й ряд и все последующие ряды: чередовать узор, то есть изн. п. провязывать лиц., а лиц. п. – изнаночными.

Лиц. гладь (чулочное вязание): \*1 ряд, лиц. п., 1 ряд изн. п.\*

### Образец

29 п. x 40 рядов = 10x10 см

### Описание работы

» **Спинка.** Наберите 69 (75-81) п. Свяжите 1 см узором «рис», затем продолжите лиц. гладью.

Связав 13 (15-17) см в высоту, убавьте для проймы с кажд. края через ряд 2 раза по 2 п. и 3 раза по 1 п. = 55 (61-67) п.

Связав 22 (25-28) см в высоту, закройте 15 (17-19) центральных п. и закончите каждую сторону по отдельности, закрыв после 2-го ряда сразу 6 п. для горловины.

Связав 23 (26-29) см в высоту, закройте все 14 (16-18) п. для плеча.

» **Правая полочка.** Наберите 35 (38-41) п. Свяжите 1 см узором «рис», затем продолжайте вязать лиц. гладью.

Связав 13 (15-17) см в высоту, убавьте п. слева для проймы, так же как на спинке = 28 (31-34) п.

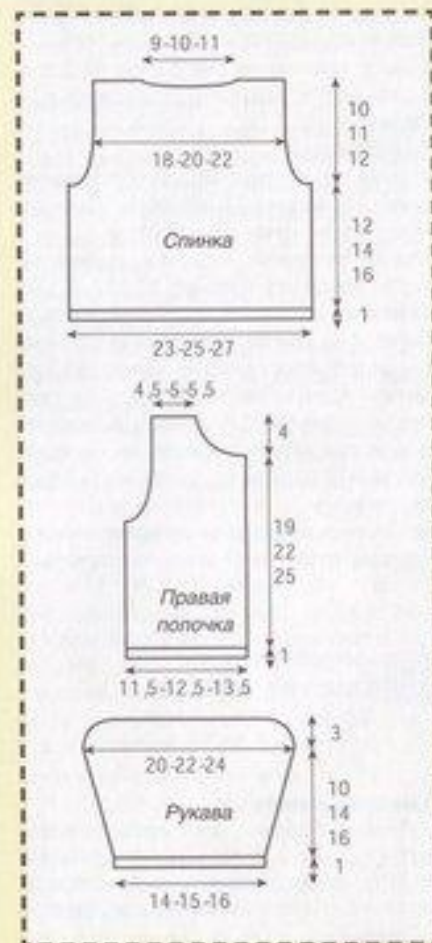

Связав 19 (22-25) см в высоту, убавьте справа через ряд для горловины: 1 раз 6 (7-8) п., 1 раз 3 п., 1 раз 2 п. и 3 раза по 1 п. Связав 23 (26-29) см в высоту, закройте все 14 (16-18) п. для плеча.

↳ **Левая полочка.** Вяжется так же, как правая, с соблюдением симметрии.

↳ **Рукава.** Наберите 43 (47–51) п. Свяжите 1 см узором «рис», затем продолжайте вязать лиц. гладью, прибавив с каждого края в кажд. 6-м ряду 8 раз по 1 п. (в кажд. 6-м ряду 9 раз по 1 п. – в кажд. 6-м ряду 10 раз по 1 п.) = 59 (65–71) п. Связав 11 (15–17) см в высоту, убавьте с кажд. края через ряд 2 раза по 2 п. и 3 раза по 1 п. Закройте оставшиеся п.

**Сборка**

Сшейте плечи.

Кромка горловины: наберите, поднимая по линии горловины 74 (80–86) п. Свяжите 1 см узором «рис» и закройте п.

Плани застежки: наберите, поднимая по борту одной из полочек 57 (67–77) п. Свяжите 1 см узором «рис» и закройте п. Также и на другой полочке, сделайте во 2-м ряду 5 отверстий для пуговиц по 1 п., причем первую петлю сделайте на расстоянии трех (4–3) п. от края, а следующие расположите, чередуя, на расстоянии 11 и 12 п. (13 и 14 п. – 16 и 17 п.) друг от друга.

Вставьте рукава. Сшейте рукава, сшейте изделие по бокам. Пришейте пуговицы.

**13 РАСПАШОНКА-РЕГЛАН С ШЕСТЬЮ ПУГОВИЦАМИ**

Для недоношенных детей (от рождения до 3–6 месяцев)

**Принадлежности**

– Пряжа «Phildar», сорт пряжи «Super Baby» (акрил – 70 %, шерсть ягненка – 30 %); 2 (2–3–3) мотка пряжи нежно-салатового или светло-малинового цветов  
– Спицы № 3  
– 6 пуговиц

**Используемые узоры**

Резинка 2х2: \*2 лиц. п., 2 изн. п.\*  
Лиц. гладь: \*1 ряд лиц. п., 1 ряд изн. п.\*

**Образец**

29 п. x 40 рядов = 10x10 см



**Описание работы**

↳ **Спинка.** Наберите 58 (62–66–74) п. Свяжите 1 см резинкой 2х2, затем продолжайте вязать лиц. гладью, равномерно распределив прибавки: 0 (0–2–0) в 1-м ряду = 58 (62–66–74) п.

Связав 10 (12–14–16) см в высоту, закройте для проймы с кажд. края 1 раз по 1 п., затем убавьте через ряд 4 раза по 2 п. (провязывая 3 п. вм.) и 11 (12–14–16) раз по 1 п. (провязывая 2 п. вместе).

Связав 18 (21–24–27) см в высоту, закройте для горловины сразу 18 (20–22–24) оставшихся п.

↳ **Перед** вяжется так же, как спинка.

Связав 15,5 (18,5–21,5–24,5) см в высоту, закройте 8 (10–12) центральных п. и закончите каждую сторону по отдельности, убавив через ряд для горловины 1 раз по 2 п. и 3 раза по 1 п. Закройте оставшиеся п.

↳ **Рукава.** Наберите 38 (42–46–50) п. Свяжите 1 см резинкой 2х2, затем продолжайте вязать лиц. гладью, прибавив с каждого края в кажд. 6-м ряду 5 раз по 1 п. (в кажд. 6-м ряду 6 раз по 1 п. – в кажд. 7-м ряду 7 раз по 1 п. – в кажд. 7-м ряду 8 раз по 1 п.) = 48 (54–60–66) п. Связав 9 (11–14–15) см в высоту, убавьте для проймы с каждого края 1 раз по 1 п., затем убавьте через ряд: 3 раза по 2 п. и 12 раз по 1 п. (4 раза по 2 п. и 12 раз по 1 п. – 5 раз по 2 п. и 13 раз по 1 п. – 6 раз по 2 п. и 14 раз по 1 п.).

Связав 17 (20–24–26) см в высоту, закройте 12 оставшихся п.

**Сборка**

Сшейте проймы спинки и рукавов. Кромка горловины спинки и рукавов: наберите, поднимая по линии горловины спинки и верхней части рукавов 40 (44–48–52) п.



Свяжите 3 ряда резинкой 2х2, начиная и заканчивая 3-й лиц. п. Закройте п.

Кромка горловины переда: наберите, поднимая по линии передней части горловины 24 (28–32–36) п., и вяжите так же, как на спинке.

Передние планки застежки проймы: наберите, поднимая по передней пройме каждого рукава 32 (36–40–44) п. Свяжите 3 ряда резинкой 2х2, начиная и заканчивая 3-й лиц. п. Закройте п. Наберите, поднимая по проймам переда то же количество п. и вяжите так же, сделав 3 петли для пуговиц по 1 п., причем первая из них должна быть расположена на расстоянии 3 п. от горловины, а следующие отстоять на 9 (10–11–12) п. друг от друга. Наложите друг на друга планки застежки. Пришейте пуговицы. Сшейте рукава, сшейте изделие по бокам.



**14 РАСПАШОНКА-РЕГЛАН С ТРЕМЯ ПУГОВИЦАМИ**

От рождения до 3–6 месяцев

**Принадлежности**

– Пряжа «Phildar», сорт пряжи «Super Baby» (акрил – 70 %, шерсть ягненка – 30 %); 3 (4–4) мотка пряжи светло-фиолетового или светло-голубого цветов  
– Спицы № 3  
– 3 пуговицы

**Используемые узоры**

Лиц. вязание: лиц. п.  
Лиц. гладь: \*1 ряд лиц. п., 1 ряд изн. п.\*  
Убавление проймы: их делают с лиц. стороны изделия.

Чтобы убавить 1 п. в начале ряда, провяжите 2 лиц. п., затем сделайте 1 простой перекид; в конце ряда, когда на левой спице останется 4 п., провяжите 2 п. вм. лиц., затем 2 лиц. п.

Чтобы убавить 2 п. в начале ряда, провяжите 2 лиц. п., затем сделайте 1 двойной перекид; в конце ряда, когда на левой спице останется 5 п., провяжите 3 п. вм. лиц., затем 2 лиц. п.

Простой перекид: снимите 1 п., провяжите 1 лиц. п. и сбросьте на нее снятую п.

Двойной перекид: снимите 1 п., провяжите 2 п. вм. лиц. вязкой и сбросьте на них снятую п.

**Образец**

Для лиц. (платочного) вязания: 28 п. x 60 рядов = 10x10 см  
Для лиц. гладь: 29 п. x 40 рядов = 10x10 см

**Описание работы**

↳ **Спинка.** Наберите 61 (67–73) п. Вяжите лиц. вязанием. Связав 12 (14–16) см в высоту, продолжайте вязать лиц. гладью, за исключением трех п. с каждого



края, которые провязываются лиц. вязанием для оформления проймы. Убавьте через ряд на расстоянии двух п. от каждого края: 2 раза по 2 п., затем 16 (18-20) раз по 1 п. (см. «Используемые узоры»).

Связав 21 (24-27) см в высоту, закройте для горловины 21 (23-25) оставшуюся п.

**Перед.** Начните вязать перед так же, как спинку.

Связав 12 (14-16) см в высоту, прибавьте 1 п. справа, а для оформления проймы провязывайте 4 первые п. справа и 3 последние п. слева лиц. вязанием, делая с каждой стороны у самого оформления такие же убавки для пройм, как и на

спинке (на расстоянии трех п. от борта вместо двух справа).

Связав 13 (15-17) см в высоту, сделайте 1 петлю для пуговицы в 1 п. посередине правого оформления, затем сделайте вторую такую же петлю на расстоянии 4 (4,5-5) см от первой.

Провязав 18,5 (21,5-24,5) см в высоту, закройте 9 (11-13) центральных п. и закончите каждую сторону по отдельности, убавив через ряд для горловины 1 раз 2 п. и 2 раза по 1 п. Закройте 2 п. слева, 3 п. справа.

**Правый рукав.** Наберите 42 (46-50) п. Вязите лиц. вязанием, прибавив с каждого края в кажд. 10-м ряду: 5 (6-7) раз по 1 п. = 52 (58-64) п.

Связав 12 (15-16) см в высоту, продолжайте вязать лиц. гладью, за исключением трех п. с каждого края, которые провязываются лиц. вязанием для оформления проймы, и убавьте через ряд на расстоянии двух п. от каждого края: 1 раз по 2 п. и 17 раз по 1 п. (2 раза по 2 п. и 18 раз по 1 п. - 3 раза по 2 п. и 19 раз по 1 п.).

Связав 21 (25-27) см в высоту, закройте оставшиеся 14 п.

**Левый рукав.** Начните вязать левый рукав так же, как правый. Связав 12 (15-16) см в высоту, провязывайте 3 первые и 3 последние п. лиц. вязкой и прибавьте слева 2 п., чтобы планку застежки сделать шире. Сделайте для проймы такое же убавление, как на правом рукаве, и закройте 15 оставшихся п.

**Сборка**

Сшейте проймы спины и рукавов, затем правую пройму переда и рукава.

Кромка горловины: наберите, подняв по линии горловины 76 (84-92) п. Провяжите 3 ряда лиц. вязанием, сделав в 1-м ряду петлю для пуговицы в 1 п. над ранее сделанными петлями. Закройте п. Наложите друг на друга планки застежки левой проймы. Пришейте пуговицы. Сшейте рукава, сшейте изделие по бокам.

**15 ПАЛЬТО С КАПЮШОНОМ**  
От 3-6 месяцев до 1 года

**Принадлежности**

- Пряжа «Phildar», сорт пряжи «Partner» (полиамид - 50 %, окрашенная шерсть - 25 %, акрил - 25 %): 8 (9-10) мотков пряжи белого цвета
- Спицы № 4,5
- 4 пуговицы

**Используемый узор**

Лиц. (платочное) вязание: все лиц. п.

**Образец**

17 п. x 36 рядов = 10x10 см

**Описание работы**

**Спинка.** Наберите 46 (50-54) п. Вязите лиц. вязанием.

Связав 21 (23-25) см в высоту, убавьте для проймы-реглан с каждого края 1 раз по 2 п., затем убавьте на расстоянии 2 п. от каждого края: через ряд 17 раз по 1 п. и, провязав еще 4 ряда, убавьте 1 раз по 1 п. (в кажд. 2-м ряду 17 раз по 1 п., затем в кажд. 4-м ряду 2 раза по 1 п. - в кажд. 2-м ряду 18 раз по 1 п., затем в кажд. 4-м ряду 2 раза по 1 п.).



Связав 32 (35-38) см в высоту, закройте 6 (8-10) оставшихся п.

**Правая полочка.** Наберите 30 (32-34) п. Вязите лиц. вязанием.

Связав 16 (18-19) см в высоту, сделайте 2 петли для пуговиц по 1 п., причем первую петлю сделайте на расстоянии 2 п. от борта полочки, соответствующе-

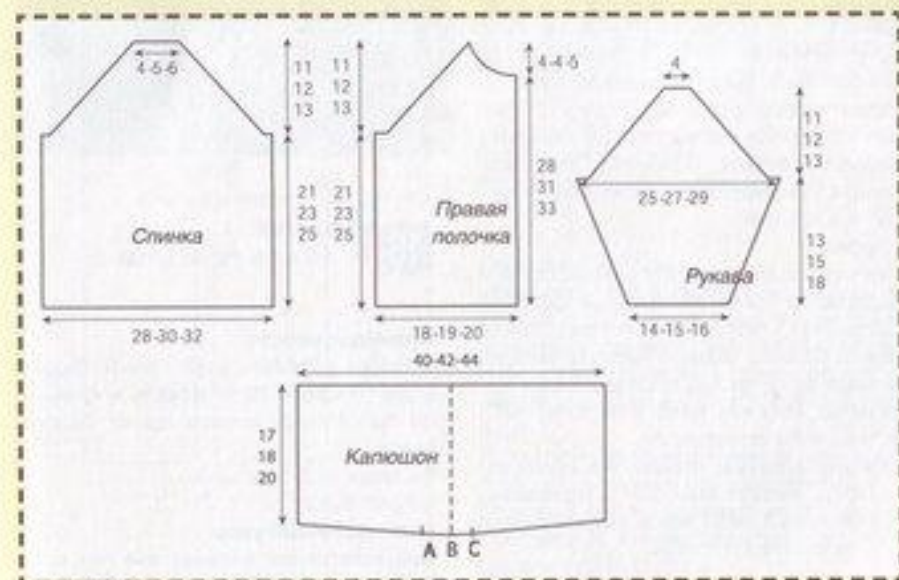

## ВЯЖЕМ ДЛЯ МАЛЫШЕЙ

го середине переда, следующую – на расстоянии 5 (6–7) п. от первой. Сделайте еще две такие же петли на 10 (11–12) см выше.

Связав 21 (23–25) см в высоту, свяжите слева пройму, так же как на спинке.

Связав 28 (31–33) см в высоту, убавьте справа для горловины через ряд: 1 раз 4 (5–6) п., 1 раз 3 п., 1 раз 2 п. и 1 раз 1 п.

» **Левая полочка.** Вяжите так же, как правую, соблюдая симметрию.

» **Рукава.** Наберите 24 (26–28) п. Вяжите лиц. вязанием, прибавив с каждого края в каждом 5-м ряду: 9 (10–11) раз по 1 п. = 42 (46–50) п.

Связав 13 (15–18) см в высоту, убавьте для проймы-реглан с кажд. края 1 раз по 2 п., затем убавьте с кажд. стороны по 2 п.; через ряд 13 раз по 1 п., затем в кажд. 4-м ряду 3 раза по 1 п. (через ряд 15 раз по 1 п., затем в кажд. 4-м ряду 3 раза по 1 п. – через ряд 18 раз по 1 п., затем в кажд. 4-м ряду 2 раза по 1 п.).

Связав 24 (27–31) см в высоту, закройте 6 оставшихся п.

» **Капюшон.** Наберите 28 (30–34) п. Вяжите лиц. вязанием, прибавив справа в кажд. 14-м ряду 4 раза по 1 п. = 32 (34–38) п. Провязав 16 (17–18) см в высоту, отметьте точку А, провязав 20 (21–22) см в высоту, отметьте точку В, затем, связав еще 4 см, – точку С. Связав 20 (21–22) см высоту, вы получите середину детали. Закончите капюшон, следуя предыдущим пояснениям в обратном порядке.

### Сборка

Сшейте проймы. Сшейте рукава, сшейте изделие по бокам. Сложите капюшон по срединной линии, сопоставив точки А и С. Сшейте заднюю часть капюшона от низа до точки АхС. Сделайте верх капюшона, наложив точку В на точку АхС, и сшейте по горизонтали.

Отверните на лиц. сторону 4 см края капюшона, вшейте капюшон в горловину, отступив на 3 см от борта каждой полочки. Пришейте пуговицы.



## 16 КОМБИНЕЗОН

От 3–6 месяцев до 1 года

### Принадлежности

– Пряжа «Phildar», сорт пряжи «Super Baby» (акрил – 70 %, шерсть ягненка – 30 %): 4 (4–5) мотков пряжи белого цвета

– Спицы № 3

– 2 пуговицы

### Используемый узор

Лиц. (платочное) вязание: все лиц. п.

### Образец

25 п. x 54 ряда = 10x10 см

### Описание работы

» **Спинка.** Вяжется целиком, начиная снизу от левой штанины. Наберите 27 (30–33) п. на спицы № 3. Вяжите лиц. вязанием. Связав 13 (16–19) п., отложите эту часть спинки. Свяжите такую же деталь для правой штанины, затем добавьте 6 п. для промежности и присоедините п. детали левой штанины, продолжая провязывать все 60 (66–72) п.

Связав 30 (35–40) см в высоту, убавьте для проймы с кажд. края через ряд: 1 раз по 6 п., 1 раз по 4 п., 1 раз по 2 п. и 3 раза по 1 п. = 30 (36–42) п.

Связав 36 (42–48) см в высоту, закройте 6 (8–10) центральных п. и закончите каждую сторону по отдельности, убавив че-

рез ряд для горловины: 1 раз 3 п., 1 раз 2 п. и 2 раза по 1 п.

Связав 41 (47–53) см в высоту, закройте все 5 (7–9) п. каждого плеча.

» **Перед** вяжется так же, как спинка, но с продолжением для плеч.

Связав 42 (48–54) см в высоту, сделайте петлю для пуговицы в 1 п. в центре каждой бретельки.

Связав 43 (49–55) см в высоту, закройте все 5 (7–9) п. каждого плеча.

### Сборка

Сшейте изделие по бокам. Сшейте штанины. Кромки: наберите, подняв по краю, указанное далее количество петель и закройте их, провязав лиц. вязанием с изнаночной стороны; наберите по каждой пройме 88 (94–100) п., по линии горловины переда – 58 (60–62) п., по линии горловины спинки – 46 (48–50) п. Пришейте по одной пуговице к каждой бретельке со стороны спинки.

## 17 ШАПОЧКА

От 6 месяцев до 1 года

### Принадлежности

– Пряжа «Phildar», сорт пряжи «Partner» (полиамид – 50 %, окрашенная шерсть – 25 %, акрил – 25 %): 1 моток пряжи белого цвета

– Спицы № 4,5

### Используемый узор

Лиц. (платочное) вязание: все лиц. п.

### Образец

17 п. x 36 рядов = 10x10 см

### Описание работы

Наберите 51 (58) п. Вяжите лиц. вязанием. Связав 8 (10) см в высоту, сделайте убавление для макушки, провязывая п. следующим образом: 1 краевая п., \*1 п. вместе лиц. вязкой, 5(6) п.\* (7 раз), 1 краевая п.

Повторите убавление через ряд еще 5 (6) раз, делая его одно над другим.

Отрежьте нитку, проденьте ее сквозь оставшиеся п. Крепко затяните и сшейте шапочку тонким швом.

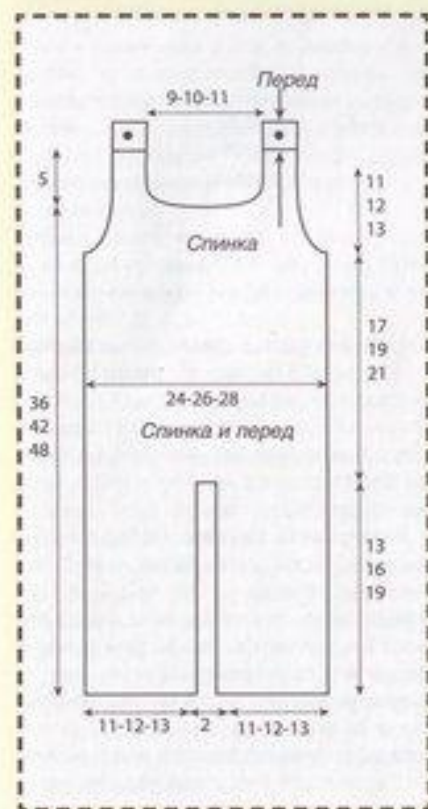

**18** КОНВЕРТ БЕЗ РУКАВОВ  
От рождения до 3 месяцев

**Принадлежности**

– Пряжа «Phildar», сорт пряжи «Lambswool» (шерсть ягненка – 51 %, акрил – 49 %): 4 мотка пряжи светло-серого цвета, 1 моток пряжи белого цвета  
– Спицы № 2,5 и 3  
– 6 кнопок

**Используемые узоры**

Резинка 2x2: \*2 лиц. п., 2 изн. п.\*  
Лиц. гладь (чулочная): \*1 ряд лиц. п., 1 ряд изн. п.\*

**Образец**

Для лиц. глади (спицы № 3): 26 п. x 36 рядов = 10x10 см

**Описание работы**

» **Спинка.** Наберите 32 п. из светло-серой пряжи на спицах № 3. Вяжите лиц. гладью, прибавив с каждого края через ряд: 1 раз по 6 п., 1 раз по 5 п., 1 раз по 4 п., 1 раз по 3 п., 1 раз по 2 п., 7 раз по 1 п., затем, провязав 4 ряда, прибавьте 1 раз по 1 п. и, провязав 6 рядов, прибавьте еще 1 раз по 1 п. = 90 п.

Связав 14 см в высоту, убавьте с каждого края в кажд. 10-м ряду 9 раз по 1 п. = 72 п.  
Связав 38 см в высоту, убавьте для проймы с каждого края через ряд: 2 раза по 2 п. и 3 раза по 1 п. = 58 п.

Связав 48 см в высоту, закройте 16 центральных п. и закончите каждую сторону по отдельности, провязав с каждой стороны по 2 ряда и убавив для горловины 1 раз 5 п.  
Связав 49 см в высоту, закройте 16 п. плеча.

» **Правая часть переда.** Наберите 32 п. из светло-серой пряжи спицами № 3. Вяжите лиц. гладью, прибавив с каждого края через ряд: 1 раз по 6 п., 1 раз по 5 п., 1 раз по 4 п., 1 раз по 3 п., 1 раз по 2 п., 7 раз по 1 п., затем, провязав 4 ряда, прибавьте 1 раз по 1 п. и, провязав 6 рядов, прибавьте еще 1 раз по 1 п. = 90 п.

Продолжайте вязать левую сторону так же, как спинку (бок, пройма, затем плечо).

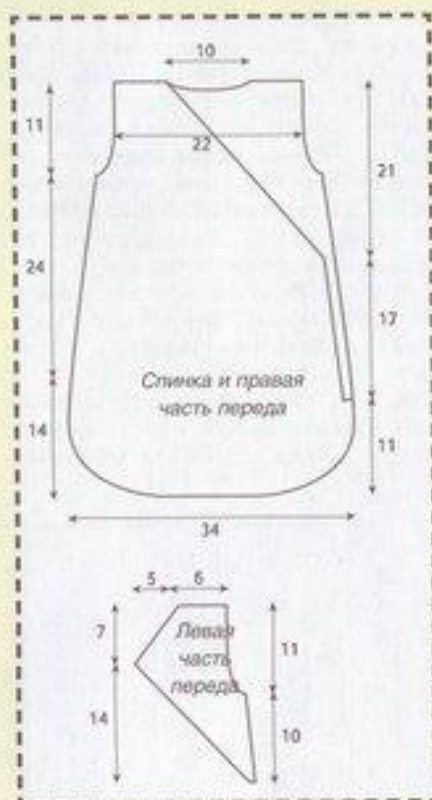

С правой стороны: связав 11 см в высоту, закройте 3 первые п., затем убавьте в каждом 20-м ряду 3 раза по 1 п.

Связав 28 см в высоту, чтобы сделать косую линию выреза, убавьте 14 раз через ряд \*1 раз по 1 п., 1 раз по 2 п.\*, затем убавьте 10 раз по 1 п.

» **Левая часть переда.** Наберите 2 п. из светло-серой пряжи спицами № 3. Вяжите лиц. гладью.

Справа: убавьте в кажд. 10-м ряду 3 раза по 1 п., затем, связав 10 см в высоту, закройте п. для проймы так же, как на спинке, и, связав 21 см в высоту, закройте все 16 п. для плеча.

Слева: \*провяжите 2 ряда и прибавьте по 1 п., прибавьте 1 п. в следующем ряду\*



**19** КОНВЕРТ С ДЛИННЫМИ РУКАВАМИ  
От рождения до 3 месяцев

**Принадлежности**

– Пряжа «Phildar», сорт пряжи «Lambswool» (шерсть ягненка – 51 %, акрил – 49 %): 5 мотков пряжи светло-розового цвета, 1 моток пряжи светло-серого  
– Спицы № 2,5 и 3  
– 6 кнопок  
– 3 банта из серого шелка

**Используемые узоры**

Резинка 2x2: \*2 лиц. п., 2 изн. п.\*  
Лиц. гладь (чулочная): \*1 ряд лиц. п., 1 ряд изн. п.\*

**Образец**

Для лиц. глади (спицы № 3): 26 п. x 36 рядов = 10x10 см

**Описание работы**

» **Спинка.** Наберите 32 п. из светло-розовой пряжи на спицах № 3. Вяжите лиц. гладью, прибавив с каждого края через ряд: 1 раз по 6 п., 1 раз по 5 п., 1 раз по 4 п., 1 раз по 3 п., 1 раз по 2 п., 7 раз по 1 п., затем, провязав 4 ряда, прибавьте 1 раз по 1 п. и, провязав еще 6 рядов, прибавьте 1 раз по 1 п. = 90 п.

Связав 14 см в высоту, убавьте с каждого края в каждом 10-м ряду 9 раз по 1 п. = 72 п.  
Связав 38 см в высоту, убавьте для проймы с каждого края через ряд: 2 раза по 2 п. и 3 раза по 1 п. = 58 п.

Связав 48 см в высоту, закройте 16 центральных п. и закончите каждую сторону по отдельности, провязав с кажд. стороны по 2 ряда и убавив для горловины 1 раз 5 п.  
Связав 49 см в высоту, закройте 16 п. плеча.

» **Правая часть переда.** Наберите 32 п. из светло-розовой пряжи на спицах № 3. Вяжите лиц. гладью, прибавляя с каждого края через ряд: 1 раз по 6 п., 1 раз по 5 п., 1 раз по 4 п., 1 раз по 3 п., 1 раз по 2 п., 7 раз по 1 п., затем, провязав 4 ряда, прибавьте 1 раз по 1 п. и, провязав еще 6 рядов, прибавьте 1 раз по 1 п. = 90 п.

(10 раз), затем прибавьте в каждом ряду 17 раз по 1 п.

Связав 14 см в высоту, чтобы сделать косую линию выреза, убавьте слева через ряд: 1 раз 1 п., 1 раз 2 п. и 10 раз по 1 п.

**Сборка**

Кромка правой части переда: начиная от 3 закрытых п., наберите, подняв по краю до плеча, 124 п. из пряжи белого цвета спицами № 2,5. Свяжите 2 см резинкой 2x2, начиная и заканчивая 3 лиц. п. Закройте п.

Кромка горловины со стороны спинки: наберите, подняв от края горловины со стороны спинки, 32 п. из пряжи белого цвета спицами № 2,5. Свяжите 2 см резинкой 2x2, начиная и заканчивая 3 лиц. п. Закройте п. Сшейте плечи.

Кромки пройм: наберите, подняв по кругу каждой проймы, 74 п. из пряжи белого цвета спицами № 2,5. Свяжите 2 см резинкой 2x2 и закройте п.

Пришейте первые 10 см левой части переда к спинке.

Поставьте метку на край спинки на расстоянии 11 см в высоту.

Левая кромка: начиная от плеча, наберите, подняв по косой линии выреза, 30 п. из пряжи белого цвета, затем, продолжая, наберите 94 п., подняв их от борта переда и бокового края спинки до метки. Свяжите 2 см резинкой 2x2, начиная и заканчивая 2 лиц. п. Сложите правую часть переда и спинку лиц. стороной друг к другу, положите на место левую часть переда. Сшейте бок и нижнюю часть до трех закрытых п.

Чтобы накладывающиеся друг на друга части переда не расходились, пришейте к ним изнутри кнопки.



Продолжайте вязать левую сторону так же, как спинку (бок, пройма, затем плечо).

Справа: связав 11 см в высоту, закройте 3 первые п., затем убавьте в каждом 20-м ряду 3 раза по 1 п.

Связав 28 см в высоту, чтобы сделать косую линию выреза, убавьте через ряд 14 раз: \*1 раз по 1 п., 1 раз по 2 п.\*, затем убавьте 10 раз по 1 п.



» **Левая часть переда.** Наберите 2 п. из светло-розовой пряжи на спицах № 3. Вязите лиц. гладью.

Справа: убавьте в кажд. 10-м ряду 3 раза по 1 п., затем, связав 10 см в высоту, убавляйте п. для проймы так же, как на спинке, и, связав 21 см в высоту, закройте 16 п. плеча.

Слева: \*провяжите 2 ряда и прибавьте 1 п., прибавьте 1 п. в следующем ряду\* (10 раз), затем прибавьте в каждом ряду 17 раз по 1 п.

Связав 14 см в высоту, чтобы сделать косую линию выреза, убавьте слева через ряд: 1 раз 1 п., 1 раз 2 п. и 10 раз по 1 п.

» **Рукава.** Наберите 44 п. из пряжи светло-серого цвета спицами № 2,5.

Свяжите 1,5 см резинкой 2x2. Продолжайте вязать лиц. гладью на спицах № 3 светло-розовой или светло-серой пряжей, прибавив с каждого края в каждом 5-м ряду 6 раз по 1 п., затем прибавьте 2 раза в каждом 4-м ряду по 1 п. = 60 п. Связав 12,5 см в высоту, убавьте с каждого края через ряд: 2 раза по 2 п. и 3 раза по 1 п. Закройте оставшиеся п.

**Сборка**

Кромка правой части переда: начиная от трех закрытых п., наберите, подняв по краю до плеча, 124 п. из светло-серой пряжи спицами № 2,5. Свяжите 2 см резинкой 2x2, начиная и заканчивая 3 лиц. п. Закройте п.

Кромка горловины спинки: наберите, подняв по линии горловины спинки, 32 п.

из светло-серой пряжи спицами № 2,5. Свяжите 2 см резинкой 2x2, начиная и заканчивая 3 лиц. п. Закройте п.

Сшейте левое плечо. Пришейте первые 10 см левой части переда к спинке. Сделайте метку на боковом краю спинки на расстоянии 11 см в высоту.

Левая кромка: начиная от плеча, наберите, подняв по косой линии выреза, 30 п. из светло-серой пряжи, затем, продолжая, наберите 94 п., подняв их от борта переда и бокового края спинки до метки. Свяжите 2 см резинкой 2x2, начиная и заканчивая 2 лиц. п.

Сложите лицевой стороной друг к другу правую часть переда и спинку, положите левую часть переда. Сшейте правое плечо, бок и нижнюю часть до трех закрытых п.

Сшейте рукава и вставьте их в проймы. Чтобы накладывающиеся друг на друга части переда не расходились, пришейте к ним изнутри кнопки.

Пришейте банты к кромке.

**20 РАСПАШОНКА С ЗАПАХОМ**  
От рождения до 3-6 месяцев

**Принадлежности**

- Пряжа «Philidar», сорт пряжи «Lambswool» (шерсть ягненка – 51 %, акрил – 49 %): 3 (3-4) мотка пряжи светло-розового или светло-серого цвета
- Спицы № 2,5 и 3
- 1 вспом. спица
- 3 кнопки для каждой распашонки

**Используемые узоры**

Резинка 1x1: \*1 лиц. п., 1 изн. п.\*  
Лиц. гладь (чулочная): \*1 ряд лиц. п., 1 ряд изн. п.\*  
Лиц. (платочная): все лиц. п.

**Описание работы**

Убавление на горловине полочек распашонки делают с лиц. стороны, на расстоянии 1 п. от борта. Чтобы убавить 2 п. на правой полочке, провяжите 1 п., снимите 2 п. на вспом. спицу, оставив их за изделием, провяжите вм. лиц. 2 первые п. с каждой спицы, затем – 2 последние п.; на левой полочке, когда на левой спи-



це останется 5 п., снимите 2 п. на вспом. спицу, оставив ее перед изделием, провяжите вм. лиц. 2 первые п. с каждой спицы, затем 2 последние п., провяжите последнюю п. лиц. Чтобы убавить 1 п. на правой полочке, провяжите 1 п., затем 2 п. вм. лиц.; на левой полочке: когда на левой спице останется 3 п., провяжите 2 п. вм. лиц., захватывая их за зад-



## ВЯЖЕМ ДЛЯ МАЛЫШЕЙ

нюю часть, затем провяжите 1 лиц. п.

### Образец

Для лиц. глади (спицы № 3): 26 п. x 36 рядов = 10x10 см

### Описание работы

» **Спинка.** Наберите 57 (63–69) п. спицами № 3. Свяжите 1 см лиц., затем продолжайте вязать лиц. гладью.

Связав 12 (14–16) см в высоту, убавьте для проймы с каждого края через ряд: 2 раза по 2 п. и 2 раза по 1 п. = 45 (51–57) п.

Связав 20 (23–26) см в высоту, закройте 13 (15–17) центральных п. и закончите вязать каждую сторону по отдельности: провяжите 2 ряда, убавляя для горловины 1 раз 5 п.

Связав 21 (24–27) см в высоту, закройте все 11 (13–15) п. плеча.

» **Правая полочка.** Наберите 44 (50–56) п. спицами № 3. Свяжите 1 см лиц., затем продолжите вязание лиц. гладью.

Связав 12 (14–16) см в высоту, для косой линии горловины убавьте через ряд на расстоянии 1 п. от правого борта: 13 (15–17) раз по 2 п. и 1 раз 1 п. (см. «Используемые узоры»), в то же время оформите пройму так же, как на спинке. Связав 21 (24–27) см в высоту, закройте все 11 (13–15) п. плеча.

» **Левая полочка** вяжется так же, как правая, но с соблюдением симметрии.

» **Рукава.** Наберите 38 (42–46) п. спицами № 2,5. Свяжите 1 см лиц., затем продолжайте вязать лиц. гладью на спицах № 3 и прибавьте с каждого края: в каждом 7-м ряду 5 раз по 1 п. (в каждом 8-м ряду 6 раз по 1 п., – в каждом 8-м ряду 7 раз по 1 п.) = 48 (54–60) п.

Связав 11 (15–17) см в высоту, убавьте с каждого края через ряд: 2 раза по 2 п. и 2 раза по 1 п. Закройте оставшиеся п.

### Сборка

Сшейте плечи.

Кромка: спицами № 2,5 наберите 28 (34–40) п., подняв их по прямой линии правой полочки, затем, не прерываясь, наберите 35 (38–41) п., подняв п. по косой линии горловины, 28 (30–32) п. – по линии гор-

ловины спинки, 35 (38–41) п. – по косой линии левой полочки и 28 (34–40) п. – по прямой линии левой полочки. Свяжите 1 см лиц. и закройте п.

Вставьте рукава в проймы. Сшейте рукава, сшейте изделие по бокам. Чтобы заходящие друг на друга полочки не расходились, пришейте три кнопки.

## 21 БРЮКИ

От рождения до 3–6 месяцев

### Принадлежности

– Пряжа «Phildar», сорт пряжи «Lambswool» (шерсть ягненка – 51 %, акрил – 49 %): 2 (2–3) мотка пряжи светло-розового или светло-серого цвета

– Спицы № 2,5 и 3

– Эластичная нить для пояса

### Используемые узоры

Резинка 1x1: \*1 лиц. п., 1 изн. п.\*

Лиц. гладь (чулочная): \*1 ряд лиц. п., 1 ряд изн. п.\*

Лиц. (платочная): все лиц. п.



### Образец

Для лиц. глади (спицы № 3): 26 п. x 36 рядов = 10x10 см

### Описание работы

» **Спинка.** Для нижней части левой штанины наберите 30 (33–36) п. спицами № 3. Свяжите 1 см лиц., затем продолжайте вязать лиц. гладью, прибавив справа в кажд. 5-м (6–7-м) ряду 9 раз по

1 п. Связав 14 (17–21) см в высоту, отложите 39 (42–45) п.

Свяжите так же, но соблюдая симметрию, правую штанину, затем вернитесь к отложенным петлям левой штанины и продолжайте, провязывая 78 (84–90) п., убавив для промежности с каждой стороны от двух центральных п.: в каждом ряду 3 раза по 1 п., затем через ряд 2 раза по 1 п. = 68 (74–80) см. Продолжайте вязать по прямой.

Связав 28 (32–38) см в высоту, провяжите 3 см резинкой 1x1 спицами № 2,5 и закройте п.

» **Перед** вяжется так же, как спинка.

### Сборка

Сшейте изделие по бокам. Сшейте штанины. Проденьте несколько рядов эластичной нити сквозь резинку пояса.

## 22 ПИНЕТКИ С ПУГОВИЧКАМИ

От рождения до 3 месяцев

### Принадлежности

– Пряжа «Phildar», сорт пряжи «Lambswool» (шерсть ягненка – 51 %, акрил – 49 %): 1 моток пряжи светло-серого цвета

– Спицы № 3

– 2 пуговицы

### Описание работы

» **Подошва.** Наберите 7 п. спицами № 3. Вяжите лиц., прибавив по 1 п. с каждого края в 1, 2, 4 и 6-м рядах = 15 п., затем убавьте по 1 п. с кажд. края в 40, 42, 44 и 45-м рядах. Закройте 7 оставшихся п.

» **Обхват стопы.** Наберите 60 п. спицами № 3. Свяжите 14 рядов лиц. и закройте п.

» **Верхняя часть.** Наберите 15 п. спицами № 3. Вяжите лиц., убавив с каждого края по 1 п. в 20, 22, 24 и 25-м рядах. В 26-м ряду закройте 7 оставшихся п.

### Сборка

Соедините по кругу обхват стопы и пришейте его к подошве, расположив задний шов посередине наборного или последнего ряда. Вставьте верхнюю часть. Пришейте пуговицу.



**23 ПИНЕТКИ-МЫШКИ**  
От рождения до 3 месяцев

**Принадлежности**

— Пряжа «Phildar», сорт пряжи «Lamb-wool» (шерсть ягненка – 51 %, акрил – 49 %): 2 (3–3) мотка пряжи светло-серого цвета, по 1 мотку пряжи светло-розового и белого цветов

— Спицы № 2,5 и 3

**Используемые узоры**

Лиц. (платочное) вязание: все лиц. п.  
Лиц. гладь (чулочная): \*1 ряд лиц. п., 1 ряд изн. п.\*

**Описание работы**

Пинетки вяжутся одной деталью, начиная с верхней части манжеты.

Наберите 37 п. спицами № 3 из пряжи белого цвета. Свяжите 48 рядов лиц. Оставьте непровязанными по 13 п. с каждого края и продолжайте, провязывая лиц. гладью, 11 центральных п. для верхней части пинетки из пряжи светло-серого цвета, убавив по 1 п. с каждого края в 12, 14, 16, 17 и 18-м рядах. Закройте 3 оставшиеся п. Вернитесь к первым 13 отложенным п. из светло-серой пряжи, затем наберите, подняв вокруг верхней части пинетки, 33 п. и продолжите, вернувшись к последним 13 ранее отложенным п. = 59 п. Для подъема провяжите 14 рядов лиц. Сбросьте по 48 п. с каждого края и свяжите еще 36 рядов для подошвы, провязывая



вая 11 центральных п. лиц. Закройте п. Для каждого мышиного ушка наберите по 7 п. из пряжи светло-розового цвета спицами № 2,5. Вяжите лиц. гладью, убавив по 1 п. с каждого края в 7-м и 8-м рядах. Закройте 3 оставшиеся п. Соедините манжету и заднюю часть пинетки. Равномерно пришейте обхват стопы к подошве. Пришейте ушки к верхней части пинетки. Вышейте нос и усы длинными стежками из белой пряжи.

**24 ЖАКЕТ С ЖАККАРДОВЫМ УЗОРОМ**  
От рождения до 3–6 месяцев

**Принадлежности**

— Пряжа «Phildar», сорт пряжи «Lamb-wool» (шерсть ягненка – 51 %, акрил – 49 %): 2 (3–3) мотка пряжи светло-серого цвета, 1 моток пряжи светло-розового цвета и 1 моток пряжи белого цвета

— Спицы № 2,5 и 3

— 5 пуговиц

**Используемые узоры**

Резинка 2x1: \*2 изн. п., 1 лиц. п.\*

Лиц. гладь: \*1 ряд лиц. п., 1 ряд изн. п.\*

Лиц. гладь (жаккард): вязать по схеме, не забывая правильно перекрещивать нити при смене цвета.

**Образец**

26 п. x 36 рядов = 10x10 см

**Описание работы**

» **Спинка.** Наберите 62 (68–74) п. из пряжи светло-серого цвета спицами № 3. Свяжите 1,5 см резинкой 2x1, начав с 2 изн. п., затем продолжайте вязать лиц. гладью: 28 рядов жаккардовым узором, начиная с 4-й (1–3-й) п. по схеме, затем закончите вязать деталь светло-серой пряжей.

Связав 13 (15–17) см в высоту, убавьте для проймы с каждого края через ряд: 2 раза по 2 п. и 3 раза по 1 п. = 48 (54–60) п. Связав 22 (25–28) см в высоту, закройте 14 (16–18) центральных п. и закончите вязать каждую сторону по отдельности: провязав 2 ряда, убавьте для горловины 1 раз 5 п.

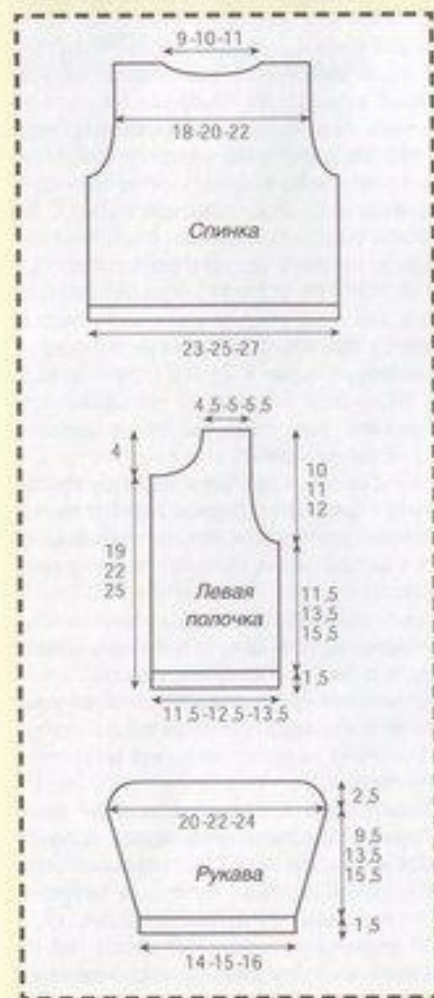

Связав 23 (26–29) см в высоту, закройте 12 (14–16) п. плеча.

» **Левая полочка.** Наберите 31 (34–37) п. из светло-серой пряжи спицами № 3. Свяжите 1,5 см резинкой 2x1, начав с 2 изн. п., продолжайте вязать лиц. гладью жаккардовым узором, а затем вяжите из светло-серой пряжи так же, как на спинке, сделав 1 прибавку посередине 1-го ряда = 32 (35–38) п.

Связав 13 (15–17) см, оформите п. справа для проймы так же, как на спинке = 25 (28–31) п.

Связав 19 (22–25) см в высоту, убавьте слева для горловины через ряд: 1 раз 5 (6–7) п., 1 раз 3 п., 1 раз 2 п. и 3 раза по 1 п. Связав 23 (26–29) см в высоту, закройте 12 (14–16) п. плеча.

» **Правая полочка.** Вяжется так же, как левая, но с соблюдением симметрии.

» **Рукава.** Наберите 38 (42–46) п. из светло-серой пряжи спицами № 2,5. Свяжите 1,5 см резинкой (2x1). Продолжайте вязать лиц. гладью на спицах № 3, прибавляя с каждого края в каждом 4-м ряду 8 раз по 1 п. (в каждом 5-м ряду 9 раз по 1 п. – в каждом 5-м ряду 10 раз по 1 п.) = 54 (60–66) п.

Связав 11 (15–17) см в высоту, убавьте с каждого края через ряд: 2 раза по 2 п. и 3 раза по 1 п. Закройте оставшиеся п.

**Сборка**

Сшейте плечи.

Кромка горловины: наберите, подняв по краю горловины, 69 (75–81) п. из пряжи светло-серого цвета спицами № 2,5. Свяжите 4 ряда резинкой 2x1 и закройте п. Планки застежки: наберите, подняв по краю борта полочки, 51 (60–69) п. из светло-серой пряжи спицами № 2,5. Вяжите так же, как кромку горловины. На одной из полочек во 2-м ряду сделайте 5 петель для пуговиц по 1 п., причем 1-я из них должна располагаться на расстоянии 3 п. от горловины, а следующие отстоять друг от друга на 10 п. (12 п. – попеременно 14 и 15 п.). Вставьте рукава. Сшейте рукава, сшейте изделие по бокам. Пришейте пуговицы.

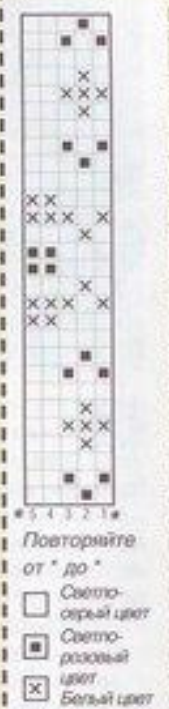



**25** МЯГКАЯ ИГРУШКА-КОТ  
Высота 40 см

**Принадлежности**

- Пряжа «Phildar», сорт пряжи «Lambs-wool» (шерсть ягненка – 51 %, акрил – 49 %); 1 моток пряжи светло-серого цвета, светло-розового и белого цветов
- Спицы № 3
- 50 см шелковой ленты розового цвета
- Синтетический наполнитель

**Используемый узор**

Лиц. гладь (чулочная): \*1 ряд лиц. п., 1 ряд изн. п.\*

**Образец**

26 п. x 36 рядов = 10x10 см

**Описание работы**

Кот вяжется в соответствии с тремя схемами: туловище, лапы и уши.

Чтобы связать переднюю часть туловища, наберите 7 п. из светло-серой пряжи. Вяжите лиц. гладью, прибавив по 1 п. с каждого края в каждого 3, 5 и 7-м рядах = 13 п. Продолжайте вязать по пря-

мой. Прибавьте 1 п. в начале 64-го ряда. Довязав 66-й ряд, отложите эту часть вязания. Свяжите вторую заднюю лапу, соблюдая симметрию, затем соедините п. обеих задних лап, прибавив 1 п. между ними = 29 п. Продолжайте вязать по прямой. Для плеча сбросьте в 102-м ряду по 5 п. с каждого края, затем сбросьте в 104-м ряду по 2 п. с каждого края. Чтобы округлить кошачью мордочку, прибавьте по 1 п. с каждого края в 106, 107, 108, 109, 110, 112 и 116-м рядах = 29 п. Для макушки убавьте по 1 п. с каждого края в 128, 130, 132, 134-м рядах; по 2 п. с каждого края в 136 и 138-м рядах. В 140-м ряду закройте 11 оставшихся п. Свяжите еще одну такую же деталь, но из белой пряжи.

Затем свяжите передние лапы из пряжи белого цвета и 2 передние лапы из пряжи светло-серого цвета. После этого свяжите 4 детали уха из светло-розовой пряжи.

**Сборка**

Простегайте попарно уши, сложив их лиц. стороной друг к другу и оставив нижнюю часть открытой. Выверните налицо.

Пришейте передние лапы к каждой стороне туловища, подобрав их по цвету. Приколите каждое ухо одной из сторон к голове.

Сложите детали лиц. стороной друг к другу. Простегайте по кругу, оставив отверстие под одной из передних лап. Выверните налицо. Заполните игрушку наполнителем. Зашейте отверстие.

Со стороны, связанной из светло-серой пряжи, вышейте длинными стежками из белой пряжи мордочку, внутренние части ушей и когти на лапах (см. фото). Провяжите на шею розовую ленту.

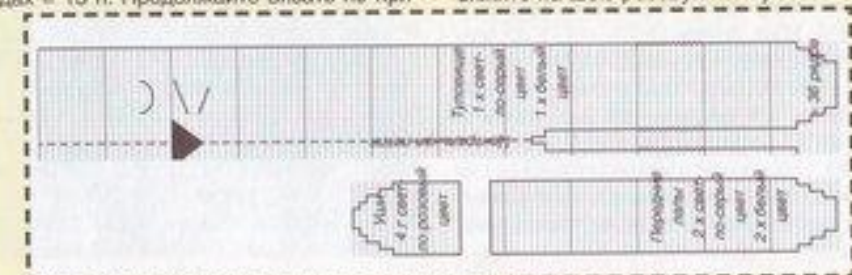

**26** КОФТОЧКИ

От рождения до 3–6 месяцев

**Принадлежности**

- Пряжа «Phildar», сорт пряжи «Lambs-wool» (шерсть ягненка – 51 %, акрил – 49 %): светло-розового, белого и светло-серого цветов
- Розовая кофточка: 2 (2–2) мотка пряжи светло-розового цвета, 1 моток пряжи светло-серого цвета
- Серая кофточка: 2 (2–2) мотка пряжи светло-серого цвета, 1 моток пряжи белого цвета
- Спицы № 2,5 и 3
- 5 пуговиц для каждой кофточки

**Используемые узоры**

Резинка 1x1: \*1 лиц. п., 1 изн. п.\*  
Лиц. гладь (чулочная): \*1 ряд лиц. п., 1 ряд изн. п.\*

Видимое убавление: провязывается с лиц. стороны изделия.

Чтобы убавить 1 п., в начале ряда провяжите 1 л. п., затем 2 п. вместе лиц.; в конце ряда, когда на левой спице останется 3 п., сделайте 1 простой перекид и провяжите 1 лиц. п.

Чтобы убавить 2 п., в начале ряда провяжите 1 лиц. п., затем 3 п. вм. лиц.; в конце ряда, когда на левой спице останется 4 п., сделайте 1 двойной перекид и провяжите 1 лиц. п.

Простой перекид: снимите 1 п., провяжите 1 лиц. п. и сбросьте на нее снятую п.

Двойной перекид: снимите 1 п., провяжите 2 п. вместе лиц. и сбросьте на них снятую п.

**Образец**

Для лиц. глади (спицы № 3): 26 п. x 36 рядов 10x10 см

**Описание работы**

Описание приведено для розовой кофточки, для серой кофточки цвет пряжи указан в квадратных скобках.

» **Спинка.** Наберите 63 (69–75) п. из пряжи светло-серого [белого] цвета спицами № 3. Свяжите 1,5 см резинкой 1x1, затем провяжите 1 ряд лиц. п. с изн. сто-

роны, сделав 1 убавление посередине ряда. Продолжайте провязывать 62 (68–74) п. лиц. гладью из пряжи светло-розового [светло-серого] цвета.

Связав 13 (15–17) см в высоту, убавьте для проймы с каждого края через ряд 2 раза по 2 п. и 3 раза по 1 п. = 48 (54–60) п.

Связав 22 (25–28) см в высоту, сбросьте 14 (16–18) центральных п. и закончите вязать каждую сторону по отдельности: провяжите 2 ряда и закройте для горловины 1 раз 5 п.

Связав 23 (26–29) см в высоту, закройте все 12 (14–16) п. плеча.

» **Правая полочка.** Наберите 31 (34–37) п. из пряжи светло-серого [белого] цвета спицами № 3. Свяжите 1,5 см резинкой 1x1, затем провяжите 1 ряд лиц. п. с изн. стороны. Продолжайте вязать лиц. гладью из пряжи светло-розового [светло-серого] цвета.

Связав 13 (15–17) см в высоту, убавьте для горловины на расстоянии 1 п. от правого борта через ряд 12 (13–14) раз по 1 п. В то же время убавьте 1 п. слева для проймы так же, как на спинке.

Связав 23 (26–29) см в высоту, закройте 12 (14–16) п. плеча.

» **Левая полочка** вяжется так же, как правая, но с соблюдением симметрии.

» **Рукава.** Наберите 38 (42–46) п. из пряжи светло-серого [белого] цвета спицами № 2,5. Свяжите 1,5 см резинкой 1x1, затем провяжите 1 ряд лиц. п. с изн. стороны. Продолжайте вязать лиц. гладью из пряжи светло-розового [светло-серого] цвета на спицах № 3 и прибавьте с каждого края: в каждом 4-м ряду 8 раз по 1 п. (в каждом 5-м ряду 9 раз по 1 п. = в каждом 5-м ряду 10 раз по 1 п.) = 54 (60–66) п.

Связав 11 (15–17) см в высоту, убавьте с каждого края через ряд 2 раза по 2 п. и 3 раза по 1 п. Закройте оставшиеся п.

» **Карман.** Наберите 19 п. из пряжи светло-розового [светло-серого] цвета спицами № 3. Свяжите 5 см лиц. гладью, затем вяжите спицами № 2,5 из пряжи светло-серого [белого] цвета: 1 ряд изн.

## ВЯЖЕМ ДЛЯ МАЛЫШЕЙ

п. с лиц. стороны, 1,5 см резинкой 1x1 и закройте п.

### Сборка

Сшейте плечи.

Кромка: спицами № 2,5 наберите, подняв вдоль прямой линии правой полочки, 40 (46–52) п. из пряжи светло-серого [белого] цвета, затем, не прерываясь, поднимите по косой линии горловины 27 (30–33) п., по краю горловины со стороны спинки – 27 (29–31) п., по косой линии горловины левой полочки – 27 (30–33) п. и по прямой линии левой полочки – 40 (46–52) п. Провяжите 1 ряд лиц. с изн. стороны, затем 1,5 см резинкой 1x1. В то же время во 2-м ряду сделайте 5 петель для пуговиц по 1 п., причем 1-я из них должна располагаться на расстоянии 4 п. от края, а следующие должны отстоять друг от друга на 8 (9 – поочередно 10 и 11) п. Вставьте рукава. Сшейте рукава по швам, сшейте изделие по бокам. Пришейте карманы к полочкам. Пришейте пуговицы.

## 27 ШТАНИШКИ С ЗАСТЕЖКОЙ

От рождения до 3–6 месяцев

### Принадлежности

- Пряжа «Phildar», сорт пряжи «Lambswol» (шерсть ягненка – 51 %, акрил – 49 %): светло-розового, белого и светло-серого цветов
- Розовые штанишки: 1 моток пряжи светло-розового цвета и 1 моток пряжи светло-серого цвета
- Серые штанишки: 1 моток пряжи светло-серого цвета и 1 моток пряжи белого цвета



- Спицы № 2,5 и 3
- Эластичная нить для пояса
- 2 пуговицы для каждого штанишек

### Используемые узоры

Резинка 1x1: \*1 лиц. п., 1 изн. п.\*

Лиц. гладь (чулочная): \*1 ряд лиц. п., 1 ряд изн. п.\*

### Образец

Для лиц. глади (спицы № 3): 26 см x 36 рядов = 10x10 см

### Описание работы

Указания по цвету для штанишек серого цвета даны в квадратных скобках.

» **Перед.** Наберите на спицах № 2,5 из пряжи светло-розового [светло-серого] цвета 72 (78–84) п. Свяжите 3 см резинкой 1x1. Продолжайте вязать лиц. гладью спицами № 3.

Связав 12 (13–14) см в высоту, убавьте с каждого края через ряд 1 раз по 11 п., 1 раз по 10 п. и 1 раз по 8 п. (1 раз по 12 п., 1 раз по 11 п. и 1 раз по 9 п. – 1 раз по 13 п., 1 раз по 12 п. и 1 раз по 10 п.). Закройте 14 оставшихся п.

» **Спинка.** Наберите на спицах № 2,5 из пряжи светло-розового [светло-серого] цвета 72 (78–84) п. Свяжите 3 см резин-



кой 1x1. Продолжайте вязать лиц. гладью спицами № 3.

Связав 12 (13–14) см в высоту, убавьте по 1 п. с каждого края, затем провяжите 6 рядов и убавьте 1 раз по 1 п., провяжите еще 4 ряда и убавьте 1 раз по 1 п., после этого убавьте через ряд: 3 раза по 1 п., 9 раз по 2 п. и дважды \*1 раз по 1 п., 1 раз по 2 п.\* (2 раза по 1 п. и 14 раз по 2 п. – 1 раз по 1 п., 11 раз по 2 п., дважды \*1 раз по 2 п., 1 раз по 3 п.\*). Закройте 14 оставшихся п.

### Сборка

» **Кромка переда.** Наберите, подняв от закрытого ряда переда, 72 (78–84) п. из пряжи светло-серого [белого] цвета. Провяжите 1 ряд лиц. п. с изн. стороны, свяжите 4 ряда резинкой 1x1 и закройте п.

» **Кромка спинки** вяжется так же, как кромка переда, за исключением того, что нужно набрать, подняв, 96 (102–108) п. и во 2-м ряду сделать по 1 петле для пуговиц в 1 п. по обе стороны от 12 центральных п.

Сшейте изделие по бокам. Отверните нижнюю часть спинки на перед. Пришейте две пуговицы напротив петель.

Проденьте эластичную нить сквозь резинку пояса.

## 28 НОСОЧКИ

От рождения до 3–6 месяцев

### Принадлежности

- Пряжа «Phildar», сорт пряжи «Lambswol» (шерсть ягненка – 51 %, акрил – 49 %): светло-розового, белого и свет-

ло-серого цветов

– Розовые носочки: 1 моток пряжи светло-розового цвета, немного пряжи светло-серого цвета

– Серые носочки: 1 моток пряжи светло-серого цвета, немного пряжи белого цвета

– Спицы № 2,5 и 3

### Используемые узоры

Резинка 1x1: \*1 лиц. п., 1 изн. п.\*

Лиц. гладь (чулочная): \*1 ряд лиц. п., 1 ряд изн. п.\*

Простой перекид: снимите 1 п., провяжите 1 лиц. п. и сбросьте на нее снятую п.

### Образец

Для лиц. глади (спицы № 3): 26 см x 36 рядов = 10x10 см

### Описание работы

Указания по цвету для носочков серого цвета даны в квадратных скобках.

Наберите 32 (40–48) п. на спицах № 2,5 из пряжи светло-серого цвета [белого цвета]. Свяжите 1,5 см резинкой 1x1, затем провяжите 1 ряд лиц. п. с изн. стороны. Продолжайте вязать лиц. гладью спицами № 3 из пряжи светло-розового цвета.

Связав 6,5 (7,5–8,5) см в высоту, чтобы вывязать половину пятки, провязывайте лиц. гладью из светло-серой [белой] пряжи только первые 8 п., оставив непровязанными 5 центральных п. Отложите на время эти петли и так же провяжите 8 последних п. Форма пятки достигается убавлением петель внутри полотна.

Для этого последнюю петлю первой части провязывайте вм. лиц. с 1-й п. из центральной части (отложенные) петли.

Для стопы вяжите все п. лиц. гладью из светло-розовой [светло-серой] пряжи на протяжении 3,5 (4,5–5,5 см.)

Мысок вывязывается лиц. гладью из светло-серой [белой] пряжи следующим образом: 6 (8–10) лиц. п., 2 п. вм. лиц., 1 простой перекид, 12 (16–20) лиц. п., 2 п. вм. лиц. вязкой, 1 простой перекид, 6 (8–10) лиц. п. Повторите убавление через ряд друг над другом 5 (7–9) раз. Отрежьте нитку, проденьте ее сквозь оставшиеся петли. Крепко затяните. Сшейте носок тонким швом.



**29 ПЛАТЬЕ-ТУНИКА**  
От 3-6 месяцев до 1 года

**Принадлежности**

– Пряжа «Phildar», сорт пряжи «Lamb-wool» (шерсть ягненка – 51 %, акрил – 49 %); 2 (2–3) мотка пряжи цвета небеленого холста, немного пряжи ярко-фиолетового, ярко-малинового и ярко-розового цвета

- Спицы № 3
- Крючок № 2,5
- 6 кнопок

**Используемые узоры**

На спицах: лиц. гладь (чулочная); \*1 ряд лиц. п., 1 ряд изн. п.\*

Крючком: воздушные петли = возд. п.; соединительные столбики = соед. ст.; столбики с накидом = ст. с нак., пышный столбик = пышн. ст.

Пике (зубчик): \*3 ст. с нак. (по 1 из каждой п.), 3 возд. п. Повторяйте от \*, провязывая 1-ю п. из той же п., что последней.

**Образец**

26 п. x 36 рядов = 10x10 см

**Описание работы**

► **Перед.** Наберите на спицах 74 (80–86) п. Вяжите лиц. гладью, убавив с каждого края в каждом 14-м (16–18-м) ряду 4 раза по 1 п. = 66 (72–78) п. Связав 16 (19–22) см в высоту, убавьте для проймы с каждого края через ряд 1 раз по 3 п., 2 раза по 2 п. и 3 раза по 1 п. = 46 (52–58) п. Связав 19 (23–27) см в высоту, закройте 24 (26–28) центральные п. и закончите каждую сторону детали по отдельности, убавив для горловины в каждом 6-м ряду 3 раза по 1 п. Связав 27 (31–35) см в высоту, закройте все 8 (10–12) п. плеча.

► **Половина спинки.** Наберите на спицах 38 (41–44) п. Вяжите лиц. гладью, делая с левой стороны такие же боковые убавления, а затем убавления для проймы, что и на детали переда = 24 (27–30) п. Связав 23 (27–31) см в высоту, закройте справа для горловины 15 (16–17) п., затем провяжите 4 ряда и убавьте 1 раз 1 п. Связав 27 (31–35) см в высоту, закройте все 8 (10–12) п. плеча. Симметрично свяжите вторую половину спинки.

► **Цветочки.** Свяжите по одному цветку из пряжи каждого оттенка: сделайте петлю из нитки, провяжите 5 раз из этой петли крючком № 2,5 \*3 возд. п., 1 пышн. ст., 3 возд. п., 1 соед. ст.\*. Закончите вязание.



**Сборка**

Сшейте плечи, сшейте изделие по бокам. Обвяжите платье по подолу и проймам одним рядом ст. с нак. из шерсти цвета небеленого холста, затем узором пике (зубчиками). Чтобы платье не расходилось на спинке, пришейте кнопки. Пришейте спереди 3 цветочка.

**30 ПОЛЗУНКИ**  
От 3-6 месяцев до 1 года

**Принадлежности**

– Пряжа «Phildar», сорт пряжи «Lamb-wool» (шерсть ягненка – 51 %, акрил – 49 %); 3 (3–4) мотка пряжи цвета небеленого холста, немного пряжи ярко-фиолетового, ярко-малинового и ярко-розового цвета

- Спицы № 2,5, 3 и крючок № 2,5
- Эластичная нить

**Используемые узоры**

На спицах: лиц. гладь (чулочная); \*1 ряд лиц. п., 1 ряд изн. п.\*

Резинка 1x1: \*1 лиц. п., 1 изн. п.\*

Крючком: воздушные петли = возд. п.; соединительные столбики = соед. ст.; столбики с накидом = ст. с нак.

**Образец**

26 п. x 36 рядов = 10x10 см

**Описание работы**

► **Спинка** вяжется одной деталью, начиная снизу, с левой штанины. Наберите 25 (28–31) п. из пряжи цвета небеленого холста. Вяжите лиц. гладью, прибавив 8 раз с каждого края в каждом: 6-м (7–9-м) ряду по 1 п. = 41 (44–47) п. Связав 14 (17–20) см в высоту, отложите эту часть вязания.

Так же свяжите часть левой штанины, затем вернитесь к отложенным п. и продолжайте вязать, провязывая все 82 (88–94) п., убавив для промежности с обеих сторон от двух центральных п. в каждом 3-м ряду по 1 п., затем через ряд 3 раза по 1 п. = 70 (76–82) п.

Связав 29 (33–37) см в высоту, свяжите 3 см резинкой 1x1 на спицах № 2,5 и закройте п.



► **Перед** вяжется так же, как спинка.

► **Штанины.** Подошва: наберите 12 (14–14) п. из пряжи цвета небеленого холста спицами № 3. Свяжите 8,5 (9,5–10,5) см лиц. гладью и закройте п.

Обхват стопы: наберите 56 (66–72) п. из пряжи цвета небеленого холста спицами № 3. Свяжите 3 (3,5–4) см лиц. гладью и закройте п.

Верхняя часть: наберите 12 (14–14) п. из пряжи цвета небеленого холста спицами № 3. Вяжите лиц. гладью. Начиная с 11-го (14–17-го) ряда, убавьте с каждого края через ряд 3 раза по 1 п., затем убавьте в следующем ряду 1 раз по 1 п. Закройте оставшиеся п.

► **Цветочки.** Свяжите крючком 1 цветок из ярко-фиолетовой пряжи и 1 цветок из ярко-малиновой пряжи: сделайте петлю из нитки, провяжите 5 раз из этой петли крючком № 2,5 \*3 возд. п., 1 пышн. ст., 3 возд. п., 1 соед. ст.\*. Закончите вязание.

**Сборка**

Сшейте ползунки по бокам. Сшейте штанины. Соедините по кругу обхват стопы, пришейте его к подошве, расположив задний шов посередине наборного ряда подошвы. Вставьте верхнюю часть пинетки в обхват стопы с противоположной стороны. Пришейте пинетки в нижней части штанин, при необходимости слегка приспособив.

Пришейте по одному цветку к каждой пинетке. Проденьте несколько рядов эластичной нити сквозь резинку пояса.

## ВЯЖЕМ ДЛЯ МАЛЫШЕЙ

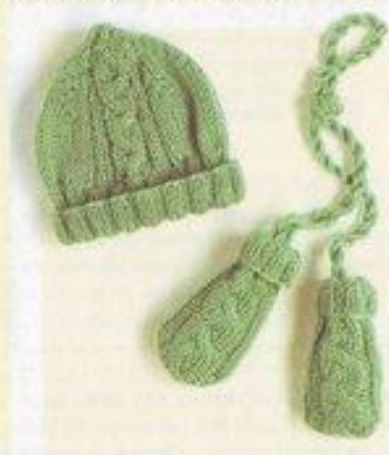

### 31 ШАПОЧКА От рождения до 3 месяцев

#### Принадлежности

– Пряжа «Phildar», сорт пряжи «Quietude» (окрашенная шерсть – 50 %, акрил – 50 %); 2 мотка пряжи светло-серого цвета  
– Спицы № 3 и 3,5  
– 1 вспом. спица

#### Используемые узоры

Резинка 2x2: \*2 лиц. п., 2 изн. п.\*

Лиц. гладь (чулочная): \*1 ряд лиц. п., 1 ряд изн. п.\*

Жгуты: вязать все 10 п. по схеме, полностью повторяя 12 рядов

#### Описание работы

Наберите 82 п. спицами № 3. Свяжите 7 см резинкой 2x2. Продолжайте вязать следующим образом на спицах № 3,5: 32 п. лиц. гладью, 2 изн. п., 2 лиц. п., 10 п. жгутами, 4 п. резинкой 2x2, 32 п. лиц. гладью.

Связав 12 см в высоту, начните вывязывать макушку следующим образом: 1 крайняя п., \*2 п. вм. лиц., 6 п.\* (10 раз), 1 крайняя п. Продолжайте делать убавление одно над другим – 5 раз через ряд. Пропустите нить сквозь 12 оставшихся п. Затяните и закрепите. Сшейте шапочку тонким швом, на уровне половины резинки (на отвороте) сделайте шов с обратной стороны.

### 32 ВАРЕЖКИ От рождения до 3 месяцев

#### Принадлежности

– Пряжа «Phildar», сорт пряжи «Quietude» (окрашенная шерсть – 50 %, акрил – 50 %); 1 моток пряжи светло-серого цвета  
– Спицы № 3 и 3,5  
– 1 вспом. спица

#### Используемые узоры

Резинка 2x2: \*2 лиц. п., 2 изн. п.\*

Лиц. гладь (чулочная): \*1 ряд лиц. п., 1 ряд изн. п.\*

Жгуты: вязать все 10 п. по схеме, полностью повторяя 12 рядов

#### Описание работы

Наберите 16 п. спицами № 3. Свяжите 6 см резинкой 2x2. Продолжайте вязать на спицах № 3,5 следующим образом: 3 п. лиц. гладью, 10 п. жгутами, 3 п. лиц. гладью. Свяжав 12 см в высоту, убавьте через ряд с каждого края 3 раза по 1 п. Закройте оставшиеся п.

Свяжите вторую такую же деталь. Сложите обе детали лицевой стороной друг к другу и сшейте их, причем на уровне половины резинки (на отвороте) сделайте шов с обратной стороны.

Соедините обе варежки длинным шнуром.

### 33 ПУЛОВЕР От 3–6 месяцев до 1 года

#### Принадлежности

– Пряжа «Phildar», сорт пряжи «Quietude» (окрашенная шерсть – 50 %, акрил – 50 %); 3 (3–4) мотка пряжи цвета небеленого холста

– Спицы № 3,5 и 4

– 1 вспом. спица

– 2 пуговицы

#### Используемые узоры

Резинка 2x2: \*2 лиц. п., 2 изн. п.\*

Лиц. гладь (чулочная): \*1 ряд лиц. п., 1 ряд изн. п.\*

Вставка из жгутов: вяжите все 32 п. по схеме, повторяя ряды между \*



#### Образцы

32 п. вставки из жгутов, связанные спицами № 4 = 11 см

Для лиц. глади (спицы № 4): 22 п. x 28 рядов = 10x10 см

#### Описание работы

» **Спинка.** Наберите 58 (62–66) п. спицами № 3,5. Свяжите 2 см резинкой 2x2. Продолжайте вязать на спицах № 4 следующим образом: 13 (15–17) п. лиц. гладью, 32 п. вставки из жгутов, 13 (15–17) п. лиц. гладью.

Связав 13 (15–17) см в высоту, убавьте для проймы с кажд. края через ряд 1 раз по 2 п. и 2 раза по 1 п. = 50 (54–58) п.

Связав 24 (27–30) см в высоту, закройте все 12 (14–16) центральных п. и закончите вязать кажд. сторону по от-

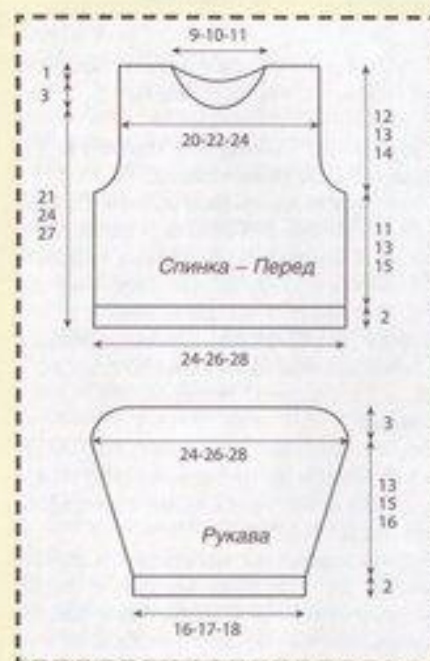

дельности: свяжите 2 ряда, закрыв для горловины 1 раз 6 п.

Связав 25 (28–31) см в высоту, закройте все 13 (14–15) п. плеча.

» **Перед** вяжется так же, как спинка. Свяжав 21 (24–27) см в высоту, закройте 12 (14–16) центральных п. и закончите вязать каждую сторону детали по отдельности, убавив через ряд для горловины 1 раз по 3 п., 1 раз по 2 п. и 1 раз по 1 п.

Связав 24 (27–30) см в высоту, сделайте петлю для пуговицы в 1 п. посередине левого плеча.



## ВЯЖЕМ ДЛЯ МАЛЫШЕЙ

Связав 25 (28–31) см в высоту, закройте сразу все 13 (14–15) п. плеча.

### Рукава

Наберите 42 (44–46) п. спицами № 3,5. Свяжите 2 см резинкой 2x2.

Продолжайте вязать на спицах № 4 следующим образом: 5 (6–7) п. лиц. гладью, 32 п. вставки из жгутов, 5 (6–7) п. лиц. гладью.

Прибавьте с кажд. края в кажд. 4-м ряду 8 (9–10) раз по 1 п. = 58 (62–66) п.

Связав 15 (17–18) см в высоту, убавьте с кажд. края через ряд 1 раз по 2 п. и 2 раза по 1 п. Закройте оставшиеся п.

### Сборка

Планка застежки: наберите, подняв от левого плеча детали спинки, 13 (14–15) п. спицами № 3,5. Свяжите 2 см резинкой 2x2 и закройте п.

Кромка горловины: наберите 8 п. спицами № 3,5. Свяжите первые 8 рядов вставки из жгутов. Связав 1 см в высоту, сделайте 1 петлю для пуговицы в 1 п. по центру кромки. Закройте п., когда длина кромки совпадет с размером горловины, включая планку застежки.

Сшейте правое плечо, пришейте кромку горловины и пуговицы. Вставьте рукава в проймы. Сшейте рукава, сшейте изделие по бокам. Пришейте пуговицы.

## 34 БРЮКИ

От 3–6 месяцев до 1 года

### Принадлежности

– Пряжа «Phildar», сорт пряжи «Quietude» (окрашенная шерсть – 50 %, акрил – 50 %): 3 (3–4) мотка пряжи цвета небеленого холста

– Спицы № 3,5 и 4

– 1 встпом. спица

– Эластичная нить

### Используемые узоры

Резинка 2x2: \*2 лиц. п., 2 изн. п.\*

Лиц. гладь (чулочная): \*1 ряд лиц. п., 1 ряд изн. п.\*

Вставка из жгутов: вяжите все 8 п. по схеме, повторяя ряды от \* до \*.

### Образец

Для лиц. глади (спицы № 4): 22 п. x 28 рядов = 10x10 см

### Описание работы

» **Спинка.** Для нижней части левой штанины наберите 22 (24–26) п. спицами № 3,5. Провяжите 14 (16–18) п. резинкой 2x2, начав с двух изн. п., 8 п. жгутами. Связав 2 см в высоту, вяжите над резинкой 2x2 лиц. гладью, прибавив с правой стороны в каждом 3-м (4–6-м) ряду 7 раз по 1 п. Связав 11 (14–17) см в высоту, отложите эти 29 (31–33) п.

Свяжите правую штанину так же, как левую, соблюдая симметрию, затем присоедините к ним отложенные п. и продол-

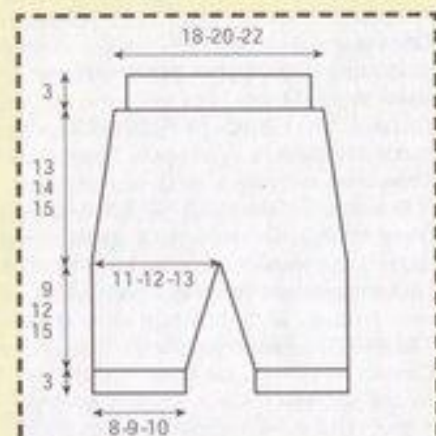

□ Лиц. п. с лиц. стороны или изн. п. с изн. стороны.

□ Изн. п. с лиц. стороны или лиц. п. с изн. стороны.

□ Снимите 2 п. на встпом. спицу, оставив ее перед изделием. Провяжите лиц. вязкой 2 следующие п., затем 2 п. со встпом. спицы

Повторяйте от \* до \*

жайте провязывать 58 (62–66) п., убавив на расстоянии 8 п. от кажд. края 5 раз по 1 п. в каждом 7-м ряду = 48 (52–56) п.

Связав 24 (28–32) см в высоту, свяжите 3 см резинкой 2x2 на спицах № 3,5 и закройте п.

» **Перед** вяжется так же, как спинка.

### Сборка

Сшейте изделие по бокам. Сшейте штанины. Проденьте несколько рядов эластичной нити сквозь резинку пояса.

## 35 МЯГКИЕ ИГРУШКИ-МЕДВЕЖАТА

Высота 18 см

### Принадлежности

– Пряжа «Phildar», сорт пряжи «Quietude» (окрашенная шерсть – 50 %, акрил – 50 %): 1 моток пряжи цвета небеленого холста и немного пряжи серого цвета

– Спицы № 3 и 4

– Синтетический наполнитель

### Используемые узоры

Лиц. (платочное) вязание: все лиц. п.

Лиц. гладь (чулочная): \*1 ряд лиц. п., 1 ряд изн. п.\*

### Образец

Для лиц. глади (спицы № 4): 20 п. x 26 рядов = 10x10 см

### Описание работы

» **Уши.** Наберите 6 п. спицами № 4. Вяжите лиц. В 6-м ряду затяните 6 оставшихся п.

» **Туловище.** Наберите 8 п. для левой нижней лапы. Вяжите лиц. гладью. Свяжите 6 рядов и отложите эти п.

Свяжите вторую такую же лапу, затем соедините обе детали, прибавив 1 п. между ними.

В 20-м ряду прибавьте с каждого края по 6 п. для передних лап и провяжите еще 20 рядов. Для верхних частей передних лап сбросьте по 8 п. с каждого края, затем, чтобы связать голову медвежонка, прибавьте по 1 п. с каждого края в 31-м и 33-м рядах.

Убавьте по 1 п. с кажд. края в 41, 43, 44 и 45 рядах. Закройте оставшиеся п.

Свяжите вторую такую же деталь. Приколите уши к голове. Сложите детали лицевой стороной друг к другу и прошейте голову по периметру, прихватив уши, а потом плечи.

» **Окончание передних лап.** Наберите, подняв по краю каждой передней лапы 16 п., свяжите 12 рядов лиц., проденьте нитку сквозь п. и затяните. Хорошо закрепите. Сшейте оконечности передних лап и сами лапы, сшейте изделие по бокам, оставив отверстие.

» **Окончание нижних лап.** Наберите, подняв по краю каждой лапы, 14 п., свяжите 12 рядов лиц., проденьте нитку сквозь п. и затяните. Хорошо закрепите. Сшейте оконечности нижних лап и сами лапы.

Набейте игрушку наполнителем. Зашейте отверстие. Вышейте мордочку.

» **Шарф.** Наберите 4 п. спицами № 3. Свяжите 25 см лиц. и закройте п.



**36** КОНВЕРТ С КАПОШОНОМ  
От рождения до 3 месяцев

**Принадлежности**

– Пряжа «Phildar», сорт пряжи «Partner» (полиамид – 50 %, окрашенная шерсть – 25 %, акрил – 25 %): 9 мотков пряжи цвета небеленого холста

– Слицы № 3 и 4

– 1 вспом. слица

– 1 застежка-молния цвета небеленого холста длиной 45 см

**Используемые узоры**

Резинка 2x2: \*2 лиц. п., 2 изн. п.\*

Лиц. гладь (чулочная): \*1 ряд лиц. п., 1 ряд изн. п.\*

Жгуты: вязать все 10 п. по схеме, полностью повторяя 12 рядов

**Образец**

Для лиц. глади (слицы № 4): 18 п. x 27 рядов = 10x10 см



**Описание работы**

» **Спинка.** Наберите 60 п. слицами № 4. Вязите следующим образом: 9 п. лиц. гладью, 2 изн. п., 2 лиц. п., 10 п. жгутами, 14 п. резинкой 2x2, 10 п. жгутами, 4 п. резинкой 2x2, 9 п. лиц. гладью. Прибавьте с каждого края в каждом 8-м ряду 4 раза по 1 п. = 68 п. Связав 14 см в высоту, убавьте с каждого края в каждом 6-м ряду 7 раз по 1 п. = 54 п.

Связав 38 см в высоту, убавьте для проймы с каждого края через ряд 1 раз по 3 п., 1 раз по 2 п. и 1 раз по 1 п. = 42 п. Связав 48 см в высоту, закройте 16 центральных п. и закончите вязать каждую сторону по отдельности.

Связав 49 см в высоту, закройте 13 п. плеча.

» **Правая часть переда.** Наберите 32 п. слицами № 4. Вязите следующим образом: 1 крайняя п., 8 п. резинкой 2x2, начиная с 2 изн. п. 10 п. жгутами, 4 п. резинкой 2x2, 9 п. лиц. гладью. С левой стороны вязите так же, как на спинке. После убавок для проймы останется 23 п.

Связав 44 см в высоту, убавьте справа для горловины через ряд 1 раз по 3 п., 2 раза по 2 п. и 3 раза по 1 п.

Связав 49 см в высоту, закройте 13 п. плеча.

» **Левая часть переда** вязается так же, как правая, с соблюдением симметрии.

» **Рукава.** Наберите 32 п. слицами № 3. Свяжите 6 см резинкой 2x2. Продолжайте вязать лиц. гладью на слицах № 4, прибавив с каждого края в каждом 5-м ряду 5 раз по 1 п. = 42 п. Связав 17 см в высоту, сбросьте с каждого края через ряд 1 раз по 3 п., 1 раз по 2 п. и 1 раз по 1 п. Закройте оставшиеся п.

» **Капюшон.** Наберите 94 п. слицами № 3. Свяжите 2 см резинкой 2x2, затем продолжайте вязать на слицах № 4 следующим образом: 38 п. лиц. гладью, 2 изн. п., 2 лиц. п., 10 п. жгутами, 4 п. резинкой 2x2, 38 п. лиц. гладью. Связав 12 см в высоту, сбросьте с каждого края через ряд 4 раза по 9 п. Закройте 22 оставшиеся п.

**Сборка**

**Кромка переда.** Слицами № 3 наберите, поднимая по борту каждой детали пере-

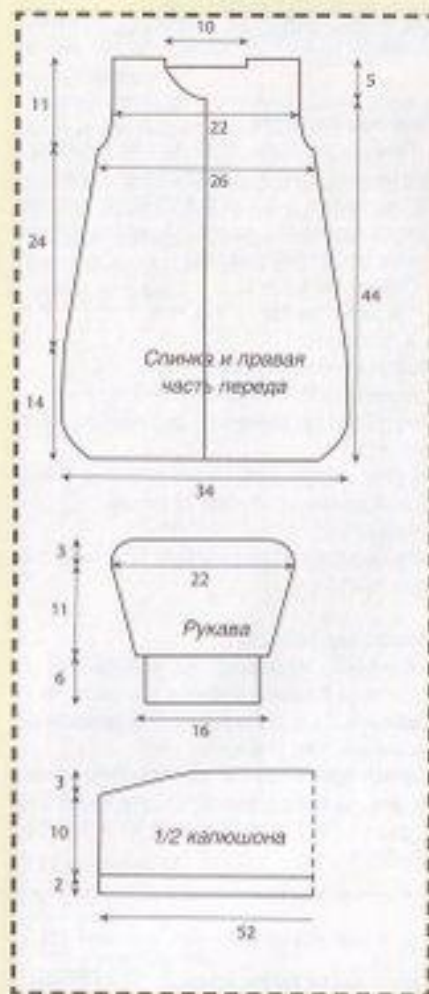

да, 82 п. Провяжите 1 ряд лиц. с изн. стороны, затем закройте п., провяжав изн. п. с лиц. стороны.

Сшейте плечи. Сшейте заднюю часть капюшона и вставьте его в горловину. Вставьте рукава в проймы. Сшейте рукава, сшейте изделие по бокам и снизу. Спереди вшейте застежку-молнию.



**37 ПАЛЬТО С КАПЮШОНОМ**

От 3-6 месяцев и от 1 года до 2-х лет

**Принадлежности**

– Пряжа «Phildar», сорт пряжи «Partner» (полиамид – 50 %, окрашенная шерсть – 25 %, акрил – 25 %): 6 (7–8–9) мотков пряжи бежевого цвета, 1 моток пряжи цвета небеленого холста

– Спицы № 4,5 и 5  
– 1 восток, спица  
– 5 пуговиц

**Используемые узоры**

Резинка 2x1: \*2 лиц. п., 1 изн. п.\*

Лиц. гладь (чулочная): \*1 ряд лиц. п., 1 ряд изн. п.\*

Жгуты: вязать все 19 п. по схеме А или В, все время повторять 12 рядов.

**Образец**

Для лиц. глади (спицы № 5): 20 п. x 24 ряда = 10x10 см

**Описание работы**

» **Спинка.** Наберите 57 (61–65–73) п. из пряжи бежевого цвета спицами № 5. Свяжите 2 см резинкой 2x1. Продолжайте вязать лиц. гладью.

Связав 16 (18–20–22) см в высоту, убавьте для проймы с каждого края через ряд 1 раз по 3 п. и 1 раз по 2 п. = 47 (51–55–63) п.

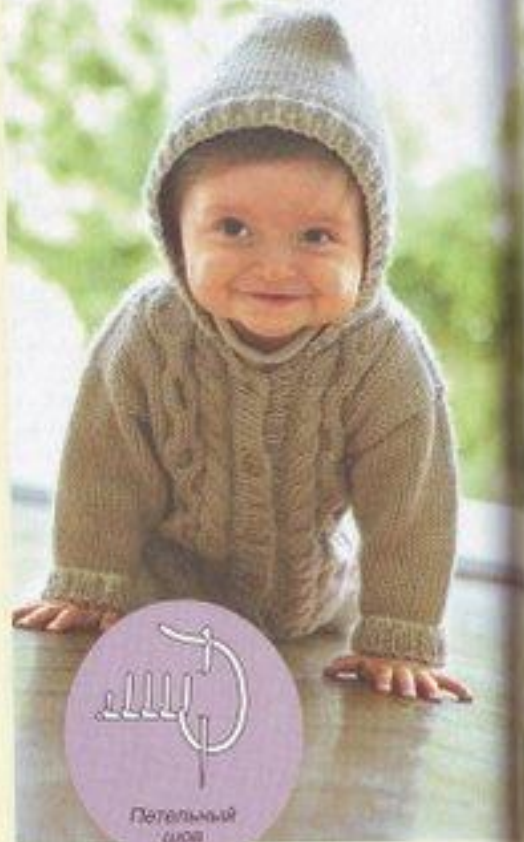

Связав 27 (30–33–37) см в высоту, закройте 7 (9–11–15) центральных п. и за-

кончите вязать каждую сторону по отдельности: провяжите 2 ряда и закройте для горловины 1 раз 6 п.

Связав 28 (31–34–38) см в высоту, закройте все 14 (15–16–18) п. плеча.

» **Правая полочка.** Наберите 29 (31–33–37) п. из пряжи бежевого цвета спицами № 5. Свяжите 2 см резинкой 2x1. Продолжайте вязать следующим образом: 19 п. по схеме А, 10 (12–14–18) п. лиц. гладью.

Связав 16 (18–20–22) см в высоту, сделайте справа убавления для проймы, так же как и для спинки = 24 (26–28–32) п.

Связав 24 (27–29–33) см в высоту, убавьте справа для горловины через ряд 1 раз 5 (6–7–9) п., 1 раз 3 п. и 2 раза по 1 п.

Связав 28 (31–34–38) см в высоту, закройте 14 (15–16–18) п. плеча.

» **Левая полочка** вяжется так же, как правая, но с соблюдением симметрии и согласно схеме В.

» **Рукава.** Наберите 40 (42–44–48) п. из пряжи бежевого цвета спицами № 4,5. Свяжите 2 см резинкой 2x1. Продолжайте вязать лиц. гладью на спицах № 5, прибавив с каждого края в каждом 3-м ряду 9 (10–11–13) раз по 1 п. = 58 (62–66–74) п.

Связав 14 (16–19–22) см в высоту, убавьте с каждого края через ряд 1 раз по 3 п. и 1 раз по 2 п. Закройте оставшиеся п.

» **Капюшон.** Наберите 82 (86–90–98) п. из пряжи бежевого цвета спицами № 5. Свяжите 2 см резинкой 2x1, затем продолжайте вязать лиц. гладью. Связав 11 (12–14–16) см в высоту, убавьте с каждого края через ряд 3 раза по 12 п. Закройте оставшиеся п.

**Сборка**

Плечки застежки: наберите, подрав по борту правой полочки 48 (54–58–66) п. из пряжи бежевого цвета спицами № 4,5. Свяжите 2 см резинкой 2x1 и сделайте по центру планки 5 петель для пуговиц по 1 п., причем первая из них должна располагаться на расстоянии 3 п. от горловины, а следующие отстоять друг от друга

на 9 (11–12–14) п. Закройте п. Свяжите такую же планку без петель для левой полочки.

Сшейте плечи. Сложите капюшон и сшейте его сзади. Вставьте капюшон к горловину.

Вставьте рукава в проймы. Сшейте рукава, сшейте изделие по бокам.

Украсьте по краю капюшон, рукава и подол стежками петельного шва из пряжи цвета небеленого холста, так, чтобы каждый стежок приходился на лиц. п., а его высота равнялась 2-м рядам. Пришейте пуговицы.

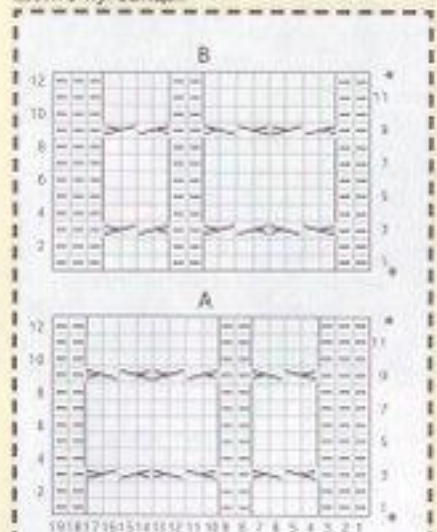

Повторяйте от \* до \*

- Лиц. п. с лиц. стороны или изн. п. с изн. стороны.
- Изн. п. с лиц. стороны или лиц. п. с изн. стороны.
- Снимите 2 п. на восток, спицу, оставьте ее за изделием. Провяжите лиц. 2 следующие п., затем 2 п. со восток, спицы.
- Снимите 2 п. на восток, спицу, оставьте ее перед изделием. Провяжите лиц. 2 следующие п., затем 2 п. со восток, спицы.

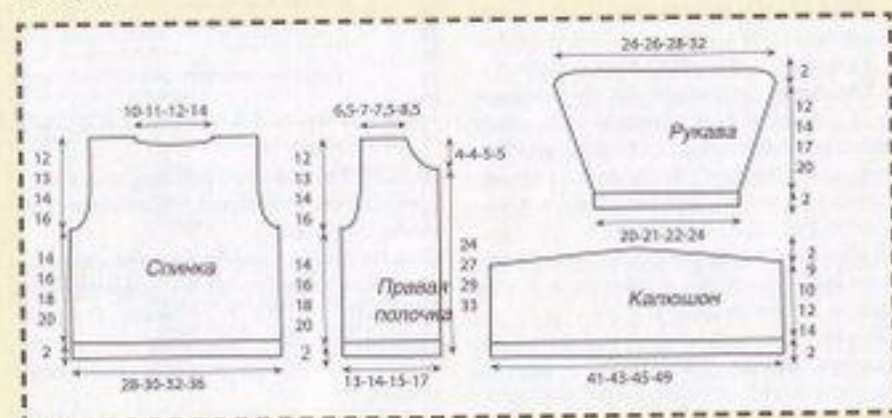

**38** ШАРФ  
Длина 66 см

**Принадлежности**

– Пряжа «Phildar», сорт пряжи «Partner» (полиамид – 50 %, окрашенная шерсть – 25 %, акрил – 25 %); 2 мотка пряжи цвета небеленого холста, немного пряжи бежевого цвета

– Спицы № 5  
– 1 вспом. спица

**Используемые узоры**

Резинка 1x2: \*1 лиц. п., 2 изн. п.\*

Лиц. гладь (чулочная): \*1 ряд лиц. п., 1 ряд изн. п.\*

Жгуты А и В: вязать все 8 п. по схеме А и В, повторяя ряды между \*

**Описание работы**

Наберите 26 п. из пряжи цвета небеленого холста. Вяжите 8 п. по схеме А, 10 п. резинкой 1x2, 8 п. по схеме В. Связав 2 см в высоту, продолжайте, провязывая 10 центральных п. лиц. гладью. Связав



64 см в длину, свяжите 2 см, провязывая 10 центральных п. резинкой 1x2, и закончите вязание. Украсьте концы шарфа петельным швом из пряжи бежевого цвета.

**39** ШАПОЧКА  
Один размер

**Принадлежности**

– Пряжа «Phildar», сорт пряжи «Partner» (полиамид – 50 %, окрашенная шерсть – 25 %, акрил – 25 %); 1 моток пряжи цвета небеленого холста и 1 моток пряжи бежевого цвета

– Спицы № 5

**Используемый узор**

Лиц. гладь (чулочная): \*1 ряд лиц. п., 1 ряд изн. п.\*

**Описание работы**

Для наушника шапки наберите 5 п. из пряжи цвета небеленого холста. Вяжите лиц. гладью, прибавив с каждого края через ряд 3 раза по 1 п. = 11 п. Отложите эти п. Свяжите второй такой же наушник.

Наберите 11 п. для половины затылочной части, присоедините к ним 11 отложенных п. наушника, добавьте 24 п. для лобной

части, соедините с ними 11 отложенных п. второго наушника, затем наберите 11 п. для второй половины затылочной части. Свяжите 10 см, провязывая все 68 п.

Начните вывязывать макушку следующим образом: \*5 п., 2 п. вм., 6 п., 2 п. вм.\* (4 раза), 5 п., 2 п. вм., 1 п. = 59 п.

Свяжите 3 ряда, затем в следующем лиц. ряду вяжите следующим образом: \*4 п., 2 п. вм., 5 п., 2 п. вм.\* (4 раза), 4 п., 2 п. вм., 1 п. = 50 п.

Свяжите 3 ряда, затем в следующем лиц. ряду вяжите следующим образом: \*3 п., 2 п. вм., 4 п., 2 п. вм.\* (4 раза), 3 п., 2 п. вм., 1 п. = 41 п.

Свяжите 1 ряд, затем в следующем лиц. ряду вяжите следующим образом: \*2 п., 2 п. вм., 3 п., 2 п. вм.\* (4 раза), 2 п., 2 п. вм., 1 п. = 32 п.

Свяжите 1 ряд, затем в следующем лиц. ряду вяжите следующим образом: \*1 п., 2 п. вм., 2 п., 2 п. вм.\* (4 раза), 1 п., 2 п. вм., 1 п. = 23 п.

Свяжите 1 ряд, затем в следующем ряду провязывайте вм. каждые 2 п. Провяжите 1 ряд из 12 п., затем в следующем ряду провяжите вм. каждые 2 п. Проденьте нитку сквозь 6 оставшихся п. Затяните и хорошо закрепите. Сшейте шапочку тонким швом. Украсьте всю шапочку по краю стежками петельного шва из бежевой пряжи. Пришейте шнуры к нижней части каждого наушника.

**40** ВАРЕЖКИ  
Один размер

**Принадлежности**

– Пряжа «Phildar», сорт пряжи «Partner» (полиамид – 50 %, окрашенная шерсть – 25 %, акрил – 25 %); 1 моток пряжи цвета небеленого холста и 1 моток пряжи бежевого цвета

– Спицы № 5

**Используемые узоры**

Резинка 2x1: \*2 изн. п., 1 лиц. п.\*

Лиц. гладь (чулочная): \*1 ряд лиц. п., 1 ряд изн. п.\*

**Описание работы**

Наберите 9 п. из пряжи цвета небеленого холста. Свяжите 2 см резинкой 2x1, затем продолжайте вязать лиц. гладью, прибавив с каждого края через ряд 2 раза по 1 п. = 13 п.

Связав 7 см в высоту, убавьте с каждого края через ряд 2 раза по 1 п.

Связав 9,5 см в высоту, закройте оставшиеся п.

Свяжите вторую такую же деталь и сшейте детали, сложив лицевой стороной вместе.



Свяжите и сшейте вторую такую же варежку, затем соедините обе варежки шнуром длиной 70 см из пряжи цвета небеленого холста.

Украсьте каждую варежку стежками петельного шва из бежевой пряжи так, чтобы высота стежка соответствовала 2-м рядам, а расстояние между стежками равнялось 1 п.

**41** ЖАКЕТ С МЕДВЕЖАТАМИ  
На 6 месяцев и от 1 года до 2-х лет

**Принадлежности**

– Пряжа «Phildar», сорт пряжи «Lamb-wool» (шерсть ягненка – 51 %, акрил – 49 %); 2 (3–4) мотка пряжи небесного цвета, 1 моток пряжи белого цвета и светло-коричневого цвета, немного пряжи кофейного цвета

**ЖГУТЫ**

**В**

**А**

Повторяйте от \* до \*

- Лиц. п. с лиц. стороны или изн. п. с изн. стороны.
- Изн. п. с лиц. стороны или лиц. п. с изн. стороны.
- Снимите 2 п. на вспом. спицу, оставив ее за изделием. Провяжите лиц. 2 следующие п., затем 2 п. со вспом. спицы.
- Снимите 2 п. на вспом. спицу, оставив ее перед изделием. Провяжите лиц. 2 следующие п., затем 2 п. со вспом. спицы.

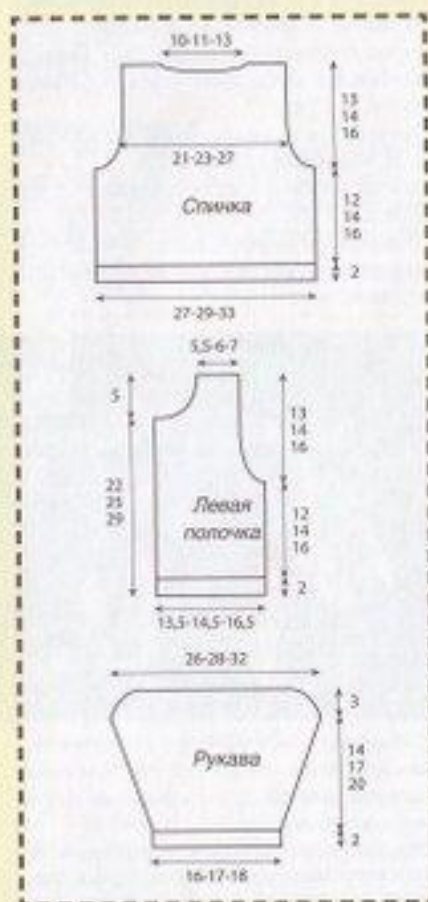

— Спицы № 2,5 и 3  
— 5 пуговиц

**Используемые узоры**

Резинка 1x1: \*1 лиц. п., 1 изн. п.\*

Лиц. гладь (чулочная): \*1 ряд лиц. п., 1 ряд изн. п.\*

Жаккардовый узор вязать по схеме, не забывая перекрещивать нити на изнаночной стороне при смене цвета.

**Образец**

Для лиц. гладь (спицы № 3): 26 п. x 36 рядов = 10x10 см

**Описание работы**

» **Спинка.** Наберите 73 (79-89) п. из пря-

жи небесного цвета спицами № 2,5. Свяжите 2 см резинкой 1x1. Продолжайте вязать лиц. гладью на спицах № 3: 27 рядов по схеме, начиная с 7-й (4-3-й) п., закончите вязание прямой небесного цвета.

Связав 14 (16-18) см в высоту, убавьте для проймы с кажд. края через ряд 1 раз по 3 п., 1 раз по 2 п. и 3 раза по 1 п. = 57 (63-73) п. Связав 26 (29-33) см в высоту, закройте 15 (17-21) центральных п. и закончите вязать каждую сторону по отдельности: провяжите 2 ряда и закройте для горловины 1 раз 6 п.

Связав 27 (30-34) см в высоту, закройте 15 (17-20) п. плеча.

» **Левая полочка.** Наберите 37 (40-45) п. из пряжи небесного цвета спицами № 2,5. Свяжите 2 см резинкой 1x1. Продолжайте вязать лиц. гладью на спицах № 3 так же, как на спинке, начав с той же петли по схеме.

Связав 14 (16-18) см в высоту, сделайте справа убавление для проймы так же, как на спинке = 29 (32-37) п.

Связав 22 (25-29) п. в высоту, провяжите 4 ряда и убавьте слева для горловины через ряд: 1 раз 6 п., 1 раз 3 п., 1 раз 2 п., 2 раза по 1 п. и 1 раз 1 п. (1 раз 7 п., 1 раз 3 п., 1 раз 2 п., 2 раза по 1 п. и 1 раз 1 п. — 1 раз 7 п., 1 раз 3 п., 2 раза по 2 п., 2 раза по 1 п. и 1 раз 1 п.).

Связав 27 (30-34) см в высоту, закройте 15 (17-20) п. плеча.

» **Правая полочка** вяжется так же, как левая, но с соблюдением симметрии.

» **Рукава.** Наберите 45 (49-53) п. из пряжи небесного цвета спицами № 2,5. Свяжите 2 см резинкой 1x1. Продолжайте вязать лиц. гладью на спицах № 3 так же, как на спинке, начав с 7-й (5-3-й) п. схемы. Прибавьте с каждого края в каждом 3-м ряду 13 раз по 1 п. (в каждом 4-м ряду 14 раз по 1 п. — в каждом 4-м ряду 17 раз по 1 п.) = 71 (77-87) п.

Связав 16 (19-22) см в высоту, обросьте с каждого края через ряд 1 раз по 3 п., 1 раз по 2 п. и 3 раза по 1 п. Закройте оставшиеся п.

**Сборка**

Вышейте глаза медвежат крестиком. Сшейте плечи.

Кромка горловины: наберите, подняв по краю горловины, 77 (83-93) п. из пряжи небесного цвета спицами № 2,5. Свяжите 2 см резинкой 1x1 и закройте п.

Планики застежки: наберите, подняв по краю борта полочки, 69 (75-85) п. из пряжи небесного цвета спицами № 2,5. Свяжите 2 см резинкой 1x1 и закройте п. На одной из планок сделайте по центру 5 петель для пуговиц по 1 п., причем первая из них должна располагаться на расстоянии 3 п. от края, а следующие отстоять друг от друга попеременно на 14 и 15 п. (16 п. — попеременно 18 и 19 п.).

Вставьте рукава в проймы. Сшейте рукава, сшейте изделие по бокам. Пришейте пуговицы.

**42 ПИНЕТКИ С МЕДВЕЖАТАМИ**  
От 3 до 6 месяцев

**Принадлежности**

— Пряжа «Phildar», сорт пряжи «Lamb»



wool» (шерсть ягненка — 51 %, акрил — 49 %): 1 моток пряжи небесного цвета, 1 моток пряжи белого и светло-коричневого цветов и немного кофейной пряжи — Спицы № 2,5 и 3

**Используемые узоры**

Резинка 1x1: \*1 лиц. п., 1 изн. п.\*

Лиц. гладь (чулочная): \*1 ряд лиц. п., 1 ряд изн. п.\*

**Описание работы**

» **Подошва.** Наберите 7 п. из пряжи белого цвета, вяжите лиц. гладью, прибавив в каждом ряду 2 раза по 1 п., затем прибавьте через ряд 2 раза по 1 п. = 15 п.

Начиная с 5-го ряда, вывязывайте по центру подошвы медвежонка и закончите вязать подошву пряжей белого цвета. Начиная с 25-го ряда, убавьте с каждого края через ряд 3 раза по 1 п., затем в следующем ряду убавьте 1 раз по 1 п. В 31-м ряду закройте 7 оставшихся п.

» **Обхват стопы.** Наберите 64 п. из пряжи светло-коричневого цвета спицами № 3. Свяжите 1 ряд лиц. вязкой с изн. стороны, затем продолжайте вязать лиц. гладью из пряжи небесного цвета. Закройте п. в 12-м ряду лиц. гладью.

» **Верхняя часть.** Наберите 14 п. из пряжи небесного цвета спицами № 3. Вяжите лиц. гладью. Начиная с 11-го ряда,

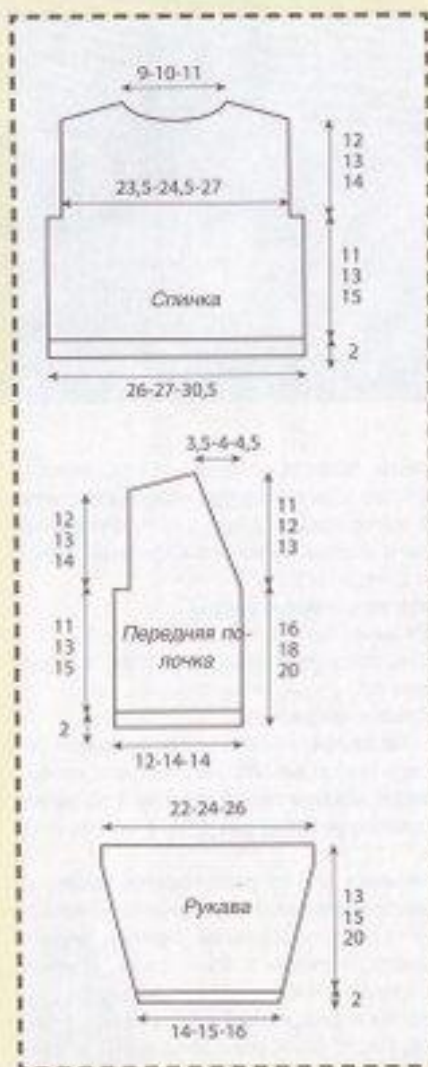

убавляете с каждого края через ряд 2 раза по 1 п., затем в каждом ряду 3 раза по 1 п. В 18-м ряду закройте 4 оставшиеся п. Пришейте обхват стопы к подошве по периметру, не соединяя его швом сзади, чтобы проще было вязать манжету. Вставьте верхнюю часть пинетки в обхват стопы.



**43 ЖАКЕТ СО ЖГУТАМИ**  
От 3-6 месяцев до 1 года

**Принадлежности**

– Пряжа «Phildar», сорт пряжи «Lamb-wool» (шерсть ягненка – 51 %, акрил – 49 %): 4 (4–5) мотков пряжи небесного цвета

– Спицы № 2,5 и 3  
– 1 вспом. спица  
– 4 пуговицы

**Используемые узоры**

Резинка 1x1: \*1 лиц. п., 1 изн. п.\*  
Жгуты: вязать по схеме, повторяя все 13 п. и 4 ряда между \*

**Образец**

Для жгутов (спицы № 3) 36 п. x 41 ряд = 10x10 см

**Описание работы**

» **Спинка.** Наберите 87 (91–103) п. спицами № 2,5. Свяжите 2 см резинкой 1x1, затем свяжите 1 ряд изн. с изн. стороны, равномерно распределите 9 прибавок = 96 (100–112) п.

Продолжайте вязать жгутами на спицах № 3, начав с 1-й краевой п. и 13-й (1–15-й) п. схемы.

Связав 13 (15–17) см в высоту, закройте для проймы с каждого края 1 раз 5 (5–6) п. = 86 (90–100) п.

Связав 25 (28–31) см в высоту, закройте 16 (10–14) центральных п. и закончите вязать каждую сторону по отдельности, убавляя для плеча через ряд 3 раза по 5 п. и 2 раза по 6 п. (3 раза по 5 п. и 2 раза по 6 п. – 5 раз по 6 п.), а для горловины – 1 раз 5 п. и 2 раза по 4 п.

» **Правая полочка.** Наберите 41 (49–49) п. спицами № 2,5. Свяжите 2 см резинкой 1x1, затем свяжите 1 ряд изн. с изнаночной стороны, равномерно распределите 4 прибавки = 45 (53–53) п.

Продолжайте вязать жгуты на спицах № 3, начав с 1 краевой п. и 12-й п. схемы. Связав 13 (18–20) см в высоту, закройте слева для проймы 1 раз 5 (11–6) п. = 40 (42–47) п.

Связав 16 (18–20) см в высоту, убавьте справа для горловины 1 раз 1 п., затем: 4 раза \*в каждом 4-м ряду 2 раза по 1 п. и в каждом 2-м ряду 1 раз по 1 п.\* (6 раз \*в каждом 4-м ряду 1 раз по 1 п. и в каж-

дом 2-м ряду 1 раз по 1 п.\*), затем в каждом 4-м ряду 2 раза по 1 п. – 8 раз \*в каждом 4-м ряду 1 раз по 1 п. и в каждом 2-м ряду 1 раз по 1 п.\*).

Связав 25 (28–31) см в высоту, закройте в 3 приема п. для плеча так же, как на спинке.

» **Левая полочка** вяжется так же, как правая, но с соблюдением симметрии.

**Рукава**

Рукава специально задуманы немного короче, так как узор растягивается естественным образом.

Наберите 48 (52–56) п. спицами № 2,5. Свяжите 2 см резинкой 1x1, затем свяжите 1 ряд изн. п. с изн. стороны, распределите 8 прибавок = 56 (60–64) п.

Продолжайте вязать жгуты на спицах № 3, начав с 1-й краевой п. и 7-й (5–3-й) п. схемы.

Прибавки с каждого края: через ряд 3 раза по 1 п. и в каждом 4-м ряду 9 раз по 1 п. (в каждом 4-м ряду 13 раз по 1 п. – в каждом 4-м ряду 15 раз по 1 п.) = 80 (86–94) п.

Связав 15 (17,5–20) см в высоту, свободно, не затягивая, закройте п.

**Сборка**

Сшейте плечи.

Кромка: наберите, подняв по бортам полочек и горловине спинки, 193 (213–238) п. спицами № 2,5. Свяжите 2 см резинкой 1x1, начав и закончив 2 лиц. п.

Сделайте по центру планки 4 петли для пуговиц по 1 п., причем 1-я петля должна быть расположена на расстоянии 4 п. от нижнего края, а следующие отстоять друг от друга на 13 (15–17) п.

Вставьте рукава в проймы. Сшейте рукава, сшейте изделие по бокам. Пришейте пуговицы.

**44 БРИКИ**  
От 3-6 месяцев до 1 года

**Используемые узоры**

Резинка 1x1: \*1 лиц. п., 1 изн. п.\*  
Лиц. гладь (чупочная): \*1 ряд лиц. п., 1 ряд изн. п.\*

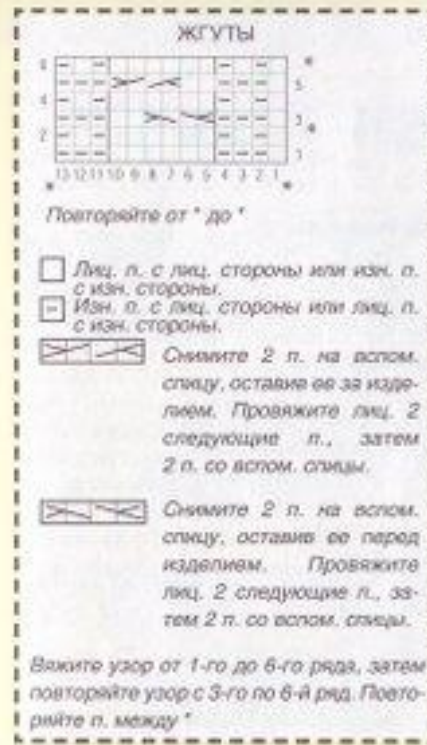

**Образец**

Для лиц. глади (спицы № 3): = 26 п. х 36 рядов = 10х10 см

**Описание работы**

» **Спинка** вяжется одной деталью, начиная снизу от левой штанины. Наберите 30 (33-36) п. из пряжи небесного цвета спицами № 2,5. Свяжите 1 см резинкой 1х1. Продолжайте вязать лиц. гладью на спицах № 3, прибавив справа в каждом 5-м (6-7-м) ряду 9 раз по 1 п. Свяжав 14 см в высоту, отложите эти 39 (42-45) п.

Свяжите правую штанину так же, как левую, соблюдая симметрию, затем вернитесь к отложенным п. левой штанины. Продолжайте, провязывая все 78 (84-90) п., убавив для промежуточности с обеих сторон от двух центральных п. в каждом ряду 3 раза по 1 п. и через ряд 3 раза по 1 п. = 66 (72-78) п.

Свяжав 29 (33-37) см в высоту, свяжите 3 см резинкой 1х1 спицами № 2,5 и закройте п.

» **Перед** вяжется так же, как спинка.

**Сборка**

Сшейте изделие по бокам. Сшейте штанины. Проденьте несколько рядов эластичной нити сквозь резинку пояса.



**45 Короткое пальто с капюшоном**

От 3-6 месяцев и от 1 года до 2-х лет

**Принадлежности**

- Пряжа «Phildar», сорт пряжи «Oxygene» (акрил - 40%, хлорвиниловое волокно - 35%, окрашенная шерсть - 25%); 7 (8-9-10) мотков пряжи темно-синего цвета  
- Спицы № 4 и 4,5  
- 3 деревянные пуговицы

**Используемые узоры**

Лиц. (платочная); все лиц. п.  
Лиц. гладь (чулочная): \*1 ряд лиц. п., 1 ряд изн. п.\*

**Образец**

Для лиц. глади, связанной из двойной нити (спицы № 4,5): 17 п. х 22 ряда = 10х10 см

**Описание работы**

» **Спинка.** Наберите 49 (53-57-65) п. из двойной нити спицами № 4. Свяжите

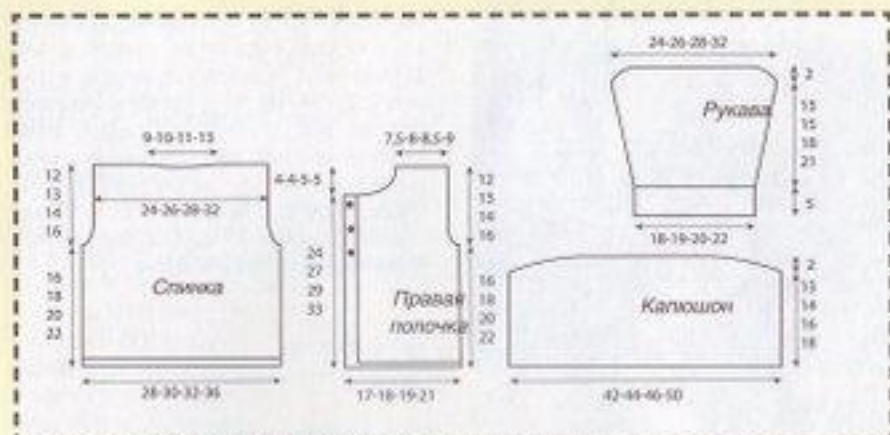

4 ряда лиц. Продолжайте вязать лиц. гладью на спицах № 4,5.

Свяжав 16 (18-20-22) см в высоту, снова вяжите лиц. на спицах № 4, убавив для проймы с каждого края через ряд 1 раз по 2 п. и 1 раз по 1 п. = 43 (47-51-59) п.

Свяжав 27 (30-33-37) см в высоту, закройте 15 (17-19-23) центральных п. и закончите вязать каждую сторону по отдельности.

Свяжав 28 (31-34-38) см в высоту, закройте 14 (15-16-18) п. плеча.

» **Левая полочка.** Наберите 29 (31-33-37) п. из двойной нити спицами № 4. Свяжите 4 ряда лиц. Продолжайте вязать лиц. гладью на спицах № 4,5, за исключением четырех последних п. для планки застежки, которые провяжите лиц.

Свяжав 15 (17-19-21) см в высоту, сделайте петлю для пуговицы в 1 п. на расстоянии двух п. от среднего борта полочки, затем сделайте еще 2 такие же петли, расположив их на расстоянии 4 (4,5-4,5-5,5) см друг от друга.

Свяжав 16 (18-20) см в высоту, продолжайте вязать лиц. спицами № 4, сделав убавление справа для проймы п. так же, как на спинке = 26 (28-30) п.

Свяжав 24 (27-29-33) см в высоту, убавьте слева для горловины через ряд 1 раз 5 (6-7-9) п., 1 раз 3 п., 1 раз 2 п. и 2 раза по 1 п.

Свяжав 28 (31-34-38) см в высоту, закройте 14 (15-16-18) п. плеча.

» **Правая полочка** вяжется так же, как левая, но с соблюдением симметрии и без петель.

» **Рукава.** Наберите 33 (35-37-41) п. из двойной нити спицами № 4. Свяжите 5 см лиц., затем продолжайте вязать лиц. гладью на спицах № 4,5, прибавив с каждого края в каждом 5-м ряду 5 (6-7-9) раз по 1 п. = 43 (47-51-59) п.

Свяжав 18 (20-23-26) см в высоту, убавьте с кажд. края через ряд 1 раз 2 п. и 1 раз 1 п. Закройте оставшиеся п.

» **Капюшон.** Наберите 72 (76-80-88) п. из двойной нити спицами № 4. Вяжите лиц. Свяжав 13 (14-16-18) см в высоту, закройте с каждого края через ряд 2 раза по 15 п. Закройте оставшиеся п.

» **Карманы.** Наберите 20 п. из двойной нити спицами № 4. Свяжите 9 см лиц. и закончите вязание.

**Сборка**

Сшейте плечи. Сложите капюшон пополам и сшейте его сзади. Вставьте его в горловину от борта одной полочки до борта другой. Вставьте рукава в проймы. Сшейте изделие по бокам, сшейте рукава, причем посередине лицевого вязания сделайте шов с обратной стороны для отворота. Пришейте карманы к полочкам, затем пришейте пуговицы.





**46** НОСОЧКИ  
От 3–6 месяцев до 1 года

**Принадлежности**

– Пряжа «Phildar», сорт пряжи «Lamb-wool» (шерсть ягненка – 51 %, акрил – 49 %): 1 моток пряжи белого цвета, 1 моток пряжи синего цвета  
– Спицы № 3

**Используемые узоры**

Резинка 2x1: \*2 изн. п., 1 лиц. п.\*  
Лиц. гладь (чулочная): \*1 ряд лиц. п., 1 ряд изн. п.\*

Простой перекид: снимите 1 п., провяжите 1 лиц. п. и обросьте на нее снятую п.

**Образец**

Для лиц. глади (спицы № 3): 26 п. x 36 рядов = 10x10 см

**Описание работы**

Наберите 32 (36–40) п. из пряжи синего цвета. Свяжите 1 см резинкой 2x1, затем продолжайте вязать лиц. гладью, чередуя 2 ряда из пряжи белого цвета и 4 ряда из пряжи синего цвета.

После 3-й (4–5-й) полосы синего цвета, свяжите лиц. гладью из пряжи белого цвета половину пятки, провязывая только первые 8 п., оставив непровязанными центральные 5 п., а затем убавляйте петли внутри полотна. Таким же образом симметрично провяжите 8 п. с другого края, а чтобы связать элемент стопы, снова вяжите лиц. гладью из пряжи синего цвета, провязывая все п. изделия.

Связав 4 (4,5–5) см в длину, вывяжите мысок лиц. гладью из белой пряжи 6 (7–8) п., 1 простой перекид, 2 п. вм. лиц., 12 (14–16) п., 1 простой перекид, 2 п. вм. лиц., 6 (7–8) п. Повторите это убавление одно над другим еще раз в следующем ряду, затем повторите их 4 раза через ряд. Проденьте нить в оставшиеся п. Затяните и хорошо закрепите. Сшейте носок тонким швом.

**47** ШАЛОЧКА  
Один размер

**Принадлежности**

– Пряжа «Phildar», сорт пряжи «Oxygene» (акрил – 40 %, хлорвиниловое волокно – 35 %, окрашенная шерсть – 25 %): 1 моток пряжи темно-синего цвета  
– Спицы № 4 и 4,5

**Используемые узоры**

Резинка 2x2: \*2 лиц. п., 2 изн. п.\*  
Лиц. гладь (чулочная): \*1 ряд лиц. п., 1 ряд изн. п.\*

**Описание работы**

Наберите 58 п. из двойной нити спицами № 4. Свяжите 4 ряда резинкой 2x2, затем продолжайте вязать лиц. гладью на спицах № 4,5.

Связав 19 см в высоту, вяжите макушку следующим образом: 1 крайняя п., \*2 п. вм. лиц., 6 лиц. п.\* (7 раз), 1 крайняя п.

Повторите это убавление одно над другим еще 6 раз через ряд. Проденьте нитку сквозь оставшиеся п. Затяните и как следует закрепите.

Сшейте шалочку тонким швом, причем на уровне резинки сделайте шов с обратной стороны для отворота.



**48** МАТРОСКА  
От 3–6 месяцев до 1 года

**Принадлежности**

– Пряжа «Phildar», сорт пряжи «Lamb-wool» (шерсть ягненка – 51 %, акрил – 49 %): 2 (3–3) мотка пряжи белого цвета, 1 моток пряжи синего цвета  
– Спицы № 2,5 и 3  
– 4 белые пуговицы

**Используемые узоры**

Резинка 2x1: \*2 изн. п., 1 лиц. п.\*  
Лиц. гладь (чулочная): \*1 ряд лиц. п., 1 ряд изн. п.\*

**Образец**

Для лиц. глади (спицы № 3): 26 п. x 36 рядов = 10x10 см

**Описание работы**

→ **Спинка.** Наберите 59 (65–71) п. из пряжи белого цвета спицами № 3. Свяжите 1 см резинкой 2x1, затем продолжайте вязать лиц. гладью, чередуя 2 ряда из пряжи синего цвета и 4 ряда из пряжи белого цвета. Связав 7 (8–9) полос из пряжи синего цвета, закончите деталь пряжей белого цвета.

Связав 12 (14–16) см в высоту, убавьте для проймы с каждого края через ряд 1 раз по 2 п. и 3 раза по 1 п. = 49 (55–61) п.

Связав 20,5 (23,5–26,5) см в высоту, закройте все п.

→ **Перед** вяжите так же, как спинку. Связав 17,5 (20,5–23,5) см в высоту, закройте 9 (11–13) центральных п. и закончите вязать каждую сторону по отдельности, убавив для горловины через ряд 1 раз 3 п., 1 раз 2 п. и 2 раза по 1 п.

Связав 20,5 (23,5–26,5) см в высоту, закройте 13 (15–17) п. плеча.

**Рукава**

Наберите 38 (41–44) п. из пряжи белого цвета спицами № 2,5. Свяжите 1 см резинкой 2x1, затем продолжайте вязать лиц. гладью, чередуя полосы, как на спинке и распределите в 1-м ряду 0 (1–2) прибавок, затем прибавьте с каждого края в каждом 7-м ряду 5 раз по 1 п. (в каждом 7-м ряду 6 раз по 1 п. –



в каждом 8-м ряду 7 раз по 1 п.) = 48 (54–60) п.

Связав 11 (13–17) см в высоту, убавьте с каждого края через ряд 1 раз по 2 п. и 3 раза по 1 п. Закройте оставшиеся п.

**Сборка**

Кромка верхней части спинки: наберите, подняв по верхнему краю детали спинки, 48 (54–60) п. из пряжи белого цвета спицами № 2,5. Свяжите 1 см резинкой 2x1 и закройте п.

Кромка верхней части переда: вяжите так же, как на спинке, набрав 54 (60–66) п. для плеч и горловины и сделав в 1-м ряду по 1-й петле для пуговиц в 1 п. на расстоянии 2 п. от плеча и на расстоянии 1 п. от горловины.

Наложите кромку плеч переда на кромку плеч спинки. Пришейте пуговицы. Вставьте рукава в проймы, наложив кромки друг на друга и прошив их вместе. Сшейте рукава, сшейте изделие по бокам.

**49** МАТРОСКИЕ БРЮКИ  
От 3–6 месяцев до 1 года

**Принадлежности**

– Пряжа «Phildar», сорт пряжи «Lamb-wool» (шерсть ягненка – 51 %, акрил – 49 %): 2 (3–3) мотка пряжи синего цвета

- Спицы № 2,5 и 3
- 4 белые пуговицы
- Эластичная нить

**Используемые узоры**

Резинка 1x1: \*1 лиц. п., 1 изн. п.\*

Резинка 2x1: \*2 изн. п., 1 лиц. п.\*

Лиц. гладь (чулочная): \*1 ряд лиц. п., 1 ряд изн. п.\*

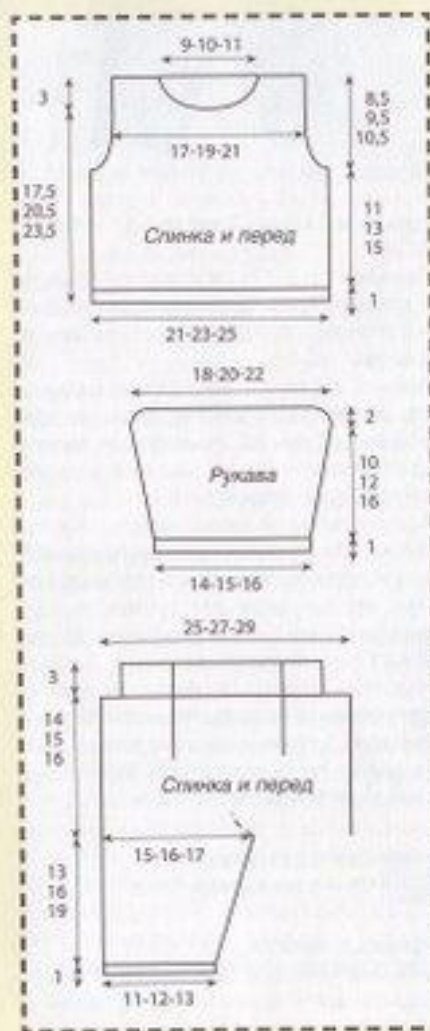

**Образец**

Для лиц. глади (спицы № 3): 26 п. x 36 рядов = 10x10 см

**Описание работы**

» Спинка вяжется одной деталью, начиная с низа левой штанины.

Наберите 31 (34-37) п. спицами № 3. Свяжите 1 см резинкой 2x1, затем продолжайте вязать лиц. гладью, прибавляя с каждого края в каждом ряду на протяжении 5 (6-7) рядов 9 раз по 1 п. = 40 (43-46) п. Свяжав 14 (17-20) см в высоту, отложите эту часть изделия.

Свяжите симметрично правую штанину, затем вернитесь к отложенным п. левой штанины и продолжайте, провязывая все 80 (88-92) п., убавив для промежуток с обеих сторон от двух центральных п. в каждом ряду 3 раза по 1 п., затем убавьте через ряд 3 раза по 1 п. = 68 (74-80) п.

Проезав 28 (32-36) см в высоту, свяжите 3 см резинкой 1x1 на спицах № 2,5 и закройте п.

» Перед вяжите так же, как спинку. Свяжав 22 (26-30) см в высоту, продолжайте, провязывая на протяжении 8 см только 30 (32-34) центральных п., затем свяжите 1 см резинкой 2x1 и закройте п.

Вернитесь к отложенным п. по бокам детали, свяжите по отдельности с каждой стороны 6 см лиц. гладью, затем свяжите 3 см резинкой 1x1 спицами № 2,5 и закройте п.

**Сборка**

Кромка середины переда: наберите, подним с каждой стороны средней детали переда, по 23 п. Свяжите 1 см резинкой 2x1 и закройте п.

Пришейте изнутри края кромки середины переда.

Сшейте изделие по бокам. Сшейте штанины. Проденьте несколько рядов эластичной нити под резинкой пояса. В качестве дополнения пришейте спереди пуговицы.



**50 ПИНЕТКИ**

От рождения до 3-х месяцев

**Принадлежности**

- Пряжа «Phildar», сорт пряжи «Lambswol» (шерсть ягненок - 51 %, акрил - 49 %); 1 моток пряжи светло-сиреневого цвета

- Спицы № 2,5 и 3

- 2 пуговицы

**Используемый узор**

Лиц. (платочная): все лиц. п.

**Описание работы**

Пинетки вяжутся одной деталью, начиная с подошвы.

Наберите 40 п. спицами № 3. Вяжите лиц., прибавив через ряд с каждого края и с обеих сторон от 2 центральных п. 4 раза по 1 п. = 56 п.

Для подъема стопы свяжите 10 рядов, затем вяжите только 12 центральных п. для верхней части, провязывая в конце каждого ряда вл. последнего п. верхней части и 1-ю из отложенных п. (11 раз) = 34 п.

Для манжета свяжите 4 см на спицах № 3, затем свяжите 2 см на спицах № 2,5. Закройте п.

Для перемычки наберите 15 п. спицами № 2,5. Свяжите 4 ряда лиц. и закройте п. Тонким швом сшейте подошву и заднюю часть пинетки, причем на 2 последних см сделайте шов с обратной стороны для отворота.

Пришейте концы перемычки к верхней части, на один из концов пришейте в качестве дополнения пугоenicу. Соблюдайте симметрию, собирая вторую пинетку.

**Соотношение сортов пряжи**



**SUPER BABY**

Для лиц. глади (спицы № 2,5 или 3): 30 п. x 40 рядов = 10x10 см

можно заменить на

**PHIL'LUXE**

Для лиц. глади (спицы № 2,5 или 3): 32 п. x 41 ряд = 10x10 см

**LAMBSWOOL**

Для лиц. глади (спицы № 3 или 3,5): 26 п. x 36 рядов = 10x10 см

можно заменить на

**PRONOSTIC**

Для лиц. глади (спицы № 3 или 3,5): 26 п. x 34 ряда = 10x10 см



**OXYGENE**

Для лиц. глади (спицы № 3,5 или 4): 23 п. x 30 рядов = 10x10 см

можно заменить на

**PHIL'LAINE**

Для лиц. глади (спицы № 3,5 или 4): 23 п. x 31 ряд = 10x10 см



**QUIETUDE**

Для лиц. глади (спицы № 4 или 5): 19 п. x 27 рядов = 10x10 см

можно заменить на

**PEGASE**

Для лиц. глади (спицы № 4 или 5): 19 п. x 27 рядов = 10x10 см



**PARTNER**

Для лиц. глади (спицы № 5 или 6): 15 п. x 21 ряд = 10x10 см

можно заменить на

**SPORT'LAINE**

Для лиц. глади (спицы № 5 или 6): 16 п. x 22 ряда = 10x10 см

